

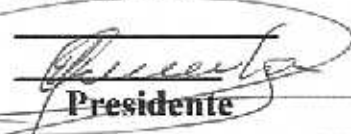

IGREJA PRESBITERIANA DO BRASIL
COMISSÃO EXECUTIVA DO
SUPREMO CONCÍLIO DA IPB
2001 - CUIABÁ - MT

Doc. N.º LIII
Aprovado: _____

Presidente

Ref. Doc. N.º 172

Cuiabá, 22/3/01

Relatório Parcial da Sub-Comissão Número 04 – Secretarias Gerais

Quanto ao documento n. 172, Relatório da Secretaria Geraldo Trabalho Masculino, Presb. Haroldo Payneau, o qual traz em anexo o Relatório da Confederação Nacional dos Homens Presbiterianos, assinado pelo atual presidente, Elísio Silvério de Souza, a CE/SC,

Considerando:

1. O entusiasmo contagiante da liderança desse trabalho, representado pelo secretário nacional e pelo presidente da Confederação Nacional;
2. A bênção da harmonia e o entendimento entre ambos, que somam esforços para o crescimento dessa obra;
3. A riqueza de informações em seus relatórios;
4. A organização de seis novas confederações sinodais (Vale do Tibagi, Ceará, Matogrossense, Unido de São Paulo, Norte de Minas e Mogiana) e a reorganização de duas confederações (Leste de São Paulo e Sudoeste Paulista);
5. A existência de federações em 80% dos presbitérios, de UPH's em 76% das igrejas e congregações, de 22000 sócios no Brasil;
6. A vitoriosa realização de seis bienais durante o ano;
7. A expansão gradativa da revista Proposta, com 1000 assinantes, edições trimestrais, já caminhando para o quarto ano de existência;
8. As inspiradoras reuniões comemorativas do Dia do Homem Presbiteriano, especialmente em São Paulo e na Igreja Presbiteriana do Rio de Janeiro;
9. A realização da primeira Convenção de Confederações Conjugadas, com o envolvimento de cinco confederações sinodais, iniciando preparativos para a comemoração do centenário do presbiterianismo no Espírito Santo;
10. A dinâmica do trabalho em destaque nas seguintes áreas: evangelização, ação social, e Projetos Bandeirantes da Fé, este com trabalho de assistência jurídica, médica, recuperação de viciados etc;
11. As principais metas para 2001 e 2002, a saber: a realização das bienais do Nordeste e Centro (Cuiabá), congressos sinodais, encontro de secretários sinodais, X Congresso nacional de UPH's em Guarapari (maio de 2002), criação do título do "Homem Padrão", homenagem aos que se empenharam

na causa do Mestre em suas igrejas; projeto "Acerte o Alvo" nas UPH's locais, lançamento da cartilha da UPH e do Digesto da CNIP.

Resolve aprovar o relatório, louvando a Deus pelos resultados alcançados e estimulando os irmãos para que permaneçam firmes em seus projetos para a glória de nosso Senhor Jesus Cristo.

Sala das Sessões, 22 de março de 2001

Relator

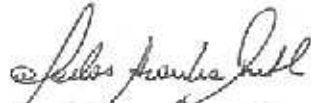

Sub-Relator

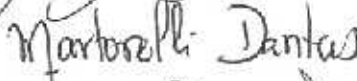

Membros





IGREJA
PRESBITERIANA
DO BRASIL

000172

[Handwritten signature]

SECRETARIA GERAL DO TRABALHO MASCULINO

TEMA: "A Proclamação da santa semente na virada do milênio". *Sub-Coru. nº 4*

"José é um ramo frutífero, ramo frutífero junto a fonte; seus galhos se estendem sobre o muro."

*vários
melhores*

Gen. 19:22

Vitória, 08 de Março de 2000

À
COMISSÃO EXECUTIVA DO SUPREMO CONCILIO DA IPB
Cuiabá - MT

ATT.: **Rev. Wilson de Souza Lopes**
Secretario Executivo do Supremo Concilio da IPB
ASSUNTO: Relatório do SGTM e do Presidente da CNHP

Segue anexo os relatórios do Secretario Geral do Trabalho Masculino e do Presidente da Confederação Nacional dos Homens Presbiterianos referente ao exercicio do ano 2.000, em atendimento as exigências constitucionais da CI/IPB.

Fraternalmente

[Handwritten signature]
Pb. Haroldo Peyneau
Secretario Geral do Trabalho Masculino

CONFIANÇA EM JESUS, ENTHUSIASMO NA AÇÃO, UNIÃO FRATERNAL.

Rua Misael Pedreira da Silva, nº 70 s/809 - Santa Lúcia - Vitória - Espírito Santo
CNP 29052-270 - Telefax: (0XX27) 324-3520 - Cel 9963-8724 Res. (0cc27)2231680 - E-mail: peyneau@zaz.com.br

CE-IPB / 2001

DOC. Nº _____

ASSUNTO: Relatório do Secretário Geral do Trabalho Masculino, Pb. Haroldo Peyneau (com anexo do Relatório do Sr. Presidente da CNHP, Pb. Elizio Silverio de Souza).

Tema:

"A Proclamação da santa semente
na virada do milênio."

Isaías 40: 9

RELATÓRIO DO PERÍODO DE 31/03/2000 A 31/01/2001

SECRETÁRIO GERAL: Presb. DR. HAROLDO PEYNEAU

PRESIDENTE: Presb. ELÍSIO SILVÉRIO DE SOUZA





**IGREJA
PRESBITERIANA
DO BRASIL**

**CONFEDERAÇÃO NACIONAL DOS HOMENS
PRESBITERIANOS - CNHP**

**RELATÓRIO DO PERÍODO
DE 31/03/2000 A 31/01/2001**

LEMA: " Vinde após mim e eu vos farei pescadores de homens "
(Mateus 4.19)

TEMA: "A proclamação da santa semente na virada do milênio"
(Isaiás 40.9)

SUB-TEMAS:

ANO 1998: A proclamação da santa semente despertando a fé.
Texto básico: Romanos 10.17

ANO 1999: O poder e a eficácia da santa semente.
Texto básico: Isaiás 55.11

ANO 2000: Semear com perseverança em cumprimento a ordem de Jesus.
Texto básico: Mateus 28.18-20

ANO 2001: Frutos resultantes da boa semeadura.
Texto básico: Isaiás 40.8

SECRETÁRIO GERAL: Presb. Dr. Haroldo Peyncau
PRESIDENTE : Presb. Elisio Silvério de Souza



MOTO: Confiança em Jesus
Entusiasmo na ação
União fraternal

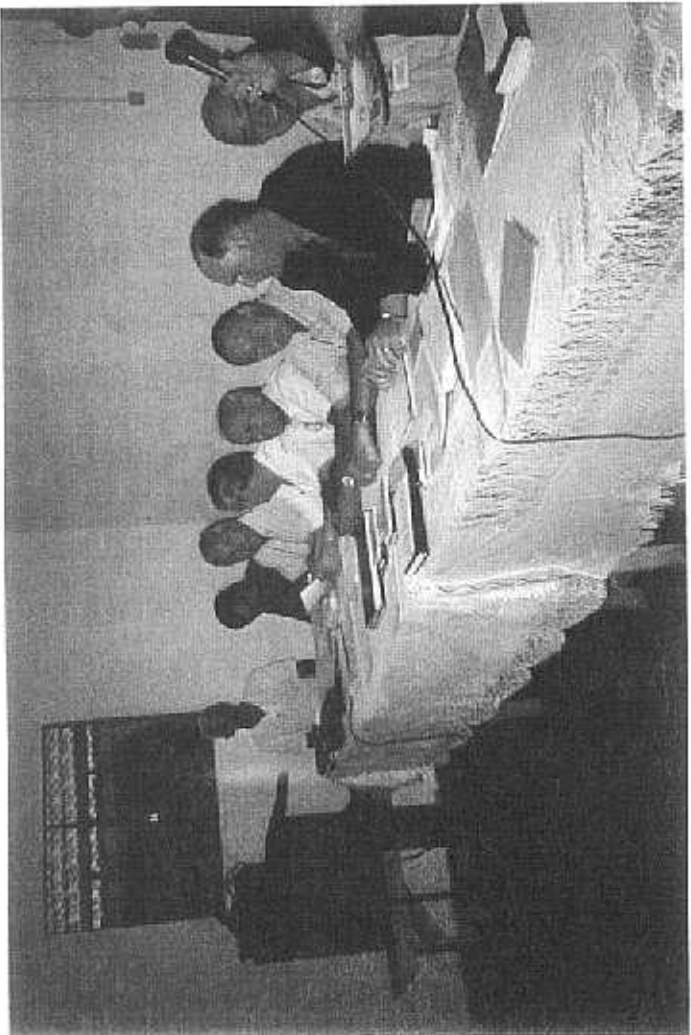
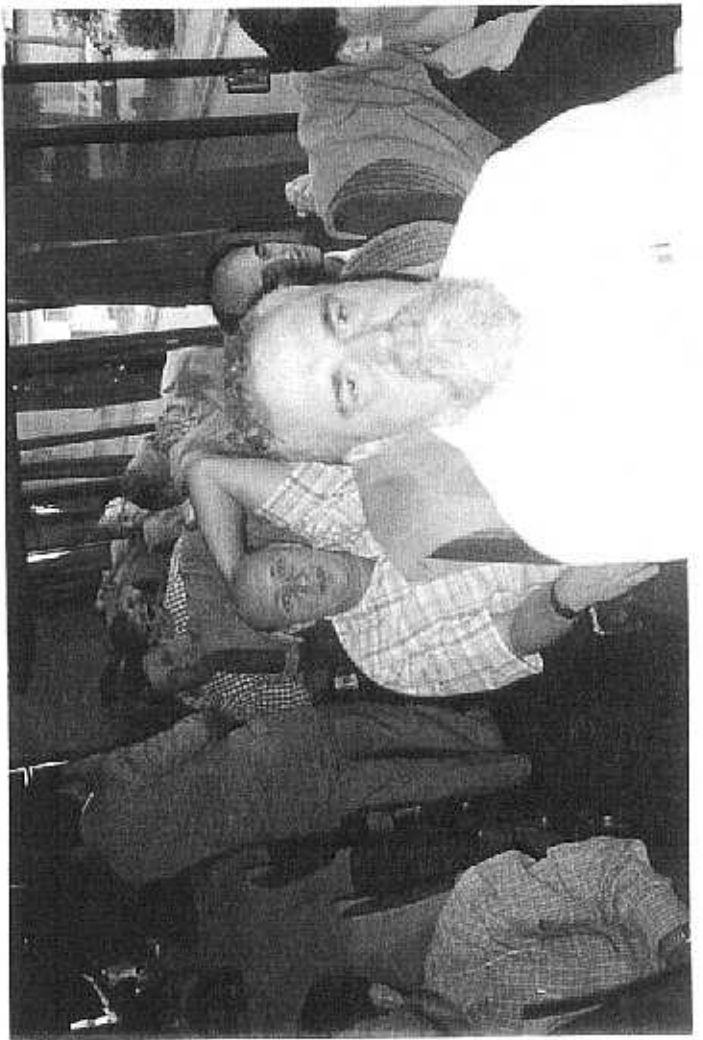

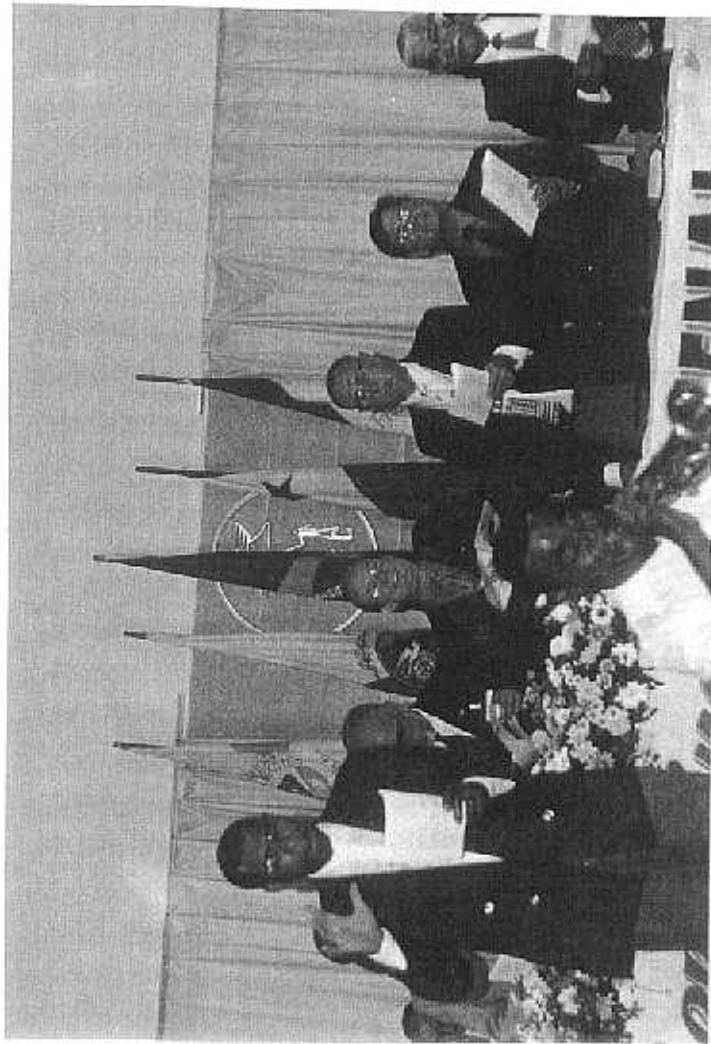

DIRETORIA DA CONFEDERAÇÃO NACIONAL DOS HOMENS PRESBITERIANOS - CNHP

PRESIDENTE	- Presb. ELÍSIO SILVÉRIO DE SOUZA
VICE - PRESIDENTE SUL	- Presb. Prof. JOSÉ JOAQUIM CRUZ
VICE - PRESIDENTE SUDESTE	- Presb. ADONIAS CAMPOS
VICE - PRESIDENTE CENTRO- OESTE	- Presb. ALOAR ALVES SILVA
VICE - PRESIDENTE NORDESTE	- Presb. Dr. ADAIL PAIXÃO
VICE - PRESIDENTE NORTE	- Presb. ALBERTO M. B. CARDOSO
SECRETÁRIO EXECUTIVO	- Presb. Dr. LIDIEL SILVA SCHERRER
1º SECRETARIO	- Diac. MARIAM GRZADZIEL FILHO
2º SECRETÁRIO	- Presb. Dr. HEBER JOSÉ DE ALMEIDA
TESOUREIRO	- Presb. RUY CARLOS GRIFFO MATOS

SECRETÁRIOS DE ATIVIDADES

ESPIRITUALIDADE	- Presb. José André
MISSÕES	- Presb. Waldemar Franco
CULTURA	- Presb. Dr. Adonias Zam
MÚSICA	- Presb. Hildo Brasil
COMUNICAÇÃO E IMPRENSA	- Presb. Dr. Heber José de Almeida
ESPORTE E RECREAÇÃO	- Presb. Joel Terezino
AÇÃO SOCIAL	- Presb. Salobergo
CAUSAS LOCAIS E SOCIABILIDADE	- Presb. Cel. Luiz Gonzaga Madalan
CAUSAS DA IPB E ESTATÍSTICA	- Presb. Dr. Lidiel Sherrer
BANDEIRANTES DA FÉ	Região Sul: Dr. Canderoy Região Norte: Dr. Adail Paixão Coordenador Geral: Presb. Adonias Campos

RELATÓRIO DA CONFEDERAÇÃO NACIONAL DOS HOMENS PRESBITERIANOS - - C N H P -

Período de 31 de março de 2000 a 31 de janeiro de 2001.

“ Tu, ó Sião, que anuncias boas novas
sobe a um monte alto! Tu, que anuncias
boas novas a Jerusalém, ergue a tua voz
fortemente; Levanta-te não temas, e dize
as cidades de Judá: Eis aí está Vosso
DEUS “(Isaias 40.9)

INTRODUÇÃO

“Assim como o Senhor JESUS operou na mente do apóstolo Paulo tornando-o um discípulo disponível e responsável que produziu notável transformação no mundo, o homem Presbiteriano, neste novo período, precisa ser um instrumento dócil na poderosa mão de DEUS, fazendo sempre um grande e importante pedido(ORAÇÃO): Torna-me cativo ó SENHOR, e então serei livre, força-me a entregar a espada e serei conquistador”

1. NOSSOS AGRADECIMENTOS

Ao Nosso DEUS e Pai, que por Sua Graça somente nos abençoou e nos comissionou para esta grande obra.

Ao Sr. Presidente do Supremo Concílio de nossa I P B, Reverendo Guilhermino Cunha, pelo apoio, orientação e participação nos grandes eventos da Confederação dos Homens Presbiterianos. As bênçãos do SENHOR esteja sempre sobre ele.

Ao Sr. Secretário Geral do Trabalho Masculino, Presbítero Haroldo Peyneau, por sua demonstração de amizade, companheirismo e respeito em nossa caminhada por todo este Brasil, enfrentando juntos as dificuldades próprias do trabalho de sociedade. A Boa mão de DEUS esteja sempre sobre o amado irmão.

2. DINÂMICA DE TRABALHO DOS HOMENS PRESBITERIANOS

Em dinâmica de trabalho podemos observar os homens cumprindo o seu papel como servos de DEUS, sendo verdadeiros pescadores de homens.(Mateus 4.19)

EVANGELIZAÇÃO

Trabalho de evangelização no Rio de Janeiro – Baixada Fluminense – Continuamos a campanha para evangelizar a Baixada Fluminense para CRISTO e além dos cultos ao AR LIVRE

realizados pelas U P Hs em vários Bairros e do trabalho que é realizado em São João do Meriti pela Federação de homens acompanhada de outras sociedades e Pastores das Igrejas, Confederação Sinodal Oeste Fluminense realizou no dia 29 de julho de 2000 no município de Belford Roxo, um grande trabalho de Evangelização com farta distribuição de folhetos e Culto ao AR LIVRE, com apoio da Prefeitura da Cidade.

SÃO PAULO – De acordo com relatório do Secretário de Evangelização da C N H P, são vários os eventos que estão sendo realizados na área de evangelização, pelos HOMENS e suas U P Hs e Federações. Em Sorocaba a Federação realiza trabalhos de evangelização nos cemitérios, presídios, Culto ao Ar Livre com farta distribuição de literaturas Bíblicas.

CEARÁ –Fortaleza: Com um trabalho dinâmico em todo Ceará, comandado pelo Presb. Dr Francisco Alencar, Secretário Sinodal e Murilo Costa, Presidente da Sinodal apoiado pelo Sr. Presidente do Sinodo Ceará, Reverendo Fábio Cilibélio provando a todos que Ceará é de JESUS não de Padre Cícero.

ACÇÃO SOCIAL

“ ... É mister socorrer os necessitados, e recordar as palavras do próprio Senhor Jesus: **Mais bem-aventurado é dar do que receber.(Atos 20.35)**

A Secretaria de Ação Social da C N H P tem feito um excelente trabalho, participando dos encontros promovidos pela Comissão Nacional de Assistência Social - C N A S, bem como a bem como a assistência a viciados, Colégios Internos, Abrigos e outros na Região de São Paulo. Muitos tem sido os relatórios recebidos de todo Brasil sobre Assistência e Ação Social desenvolvidos pelos Homens Presbiterianos. Citamos aqui alguns que a diretoria da C N P H ou o seu Presidente teve a oportunidade de participar.

No Rio de Janeiro, encontramos os Homens não só individualmente, como em suas U P Hs, Federações e Confederações, envolvidos com o trabalho de ajuda ao necessitado, através do Lar Samaritano, Mocriver, Luz nas Trevas, INPAR, Arca de Noé, Lar da Vovó e Abrigo de mendigos em Seropédica.

- Nos meses de agosto e setembro, realizamos ainda uma campanha SOS Nordeste com recolhimento de doze toneladas de gêneros alimentícios, roupas e calçados enviados para a Igreja Presbiteriana de Palmares.

Em São Paulo, Sopão da U P H da Igreja de Santos. Podemos participar do gratificante trabalho realizado em conjunto com outras sociedades da Igreja que reúnem desamparados da vida e cuidam do corpo e da alma daqueles esquecidos pela sociedade.

Espirito Santo – Vila Velha. Projeto Sopão. Realizado pela U P H em alguns pontos da cidade, com apoio de outras sociedades da Igreja comerciantes e políticos Evangélicos ajudam e distribuem bolsas de compras nos Bairros carentes .

Minas Gerais – A UPH da primeira Igreja de Belo Horizonte através coleta de material reciclado, consegue manter um grande trabalho de ajuda aos necessitados .

PROJETO BANDEIRANTES DA FÉ.

São Paulo – Continuação do trabalho de assistência Jurídica com serviços de restauração a família por intermédio de Advogados piedosos como Dr. Heber José de Almeida ;

Bahia - Vitória da Conquista – Serviços de Assistência Médica gratuita, uma vez por mês, na sala da U P H da Igreja, presidido pelo Dr. Adail Paixão, Vice Presidente da Região Nordeste.

Em Pernambuco, a U P H apoiada pelo Dr. Ives Maia! – Juiz aposentado, construiu uma Igreja em um presídio com capacidade para trezentas pessoas.

Minas Gerais – Ali também o Bandeirante da Fé tem feito um bom trabalho na recuperação de casa com mão de obra especializada e construção de pequenas residências sob a direção da Federação de Homens do Presbitério Leste de Minas.

Espirito Santo – Baixo Guandu – Construção de pequenas casas, pela Federação de Homens com apoio da Prefeitura da Cidade.

Paraná – Conforme publicação na Revista Proposta, a Revista do Homem, temos um relatório belíssimo sobre recuperação de viciados, realizado pelo Dr. Canderoy Mainard, que consegue retirar aqueles que entram no vale da sombra da morte, para o caminho da vida em Jesus Cristo.

NOSSAS ATIVIDADES NO PERÍODO

REUNIÕES DA DIRETORIA

No dia 27 de maio de 2000 a Diretoria da C N P H esteve reunida na Igreja Presbiteriana da Glória, quando tratamos de diversos assuntos, recebemos relatórios e efetivamos nas funções, o Secretário Executivo Dr. Lidiel e o Tesoureiro Presb. Ruy Griffo.

No dia 07 de outubro de 2000 a Diretoria esteve reunida na Catedral da Igreja Presbiteriana do Rio de Janeiro, quando tratamos de diversos assuntos, marcamos a data do X CONGRESSO DA CONFEDERAÇÃO a ser realizado em Guarapari no período de 15 a 19 de maio de 2002, e fizemos a indicação da comissão de instalação. Art. 3 letra “ b” Art. 4 letra “ a” do capítulo I I I do Regimento Interno para Congressos - Manual Unificado.

REUNIÕES DA EXECUTIVA

Nos dias 01 e 02 de setembro de 2000, Executiva da C N H P esteve reunida na Oitava Igreja Presbiteriana em Governador Valadares MG com uma programação de Culto dirigido pela Igreja hospedeira tendo como mensageiro o secretário Sinodal do Trabalho Masculino do Sinodo Rio Doce. Foram tratados diversos assuntos do trabalho masculino a nível de todo

Brasil. A delegação ficou hospedada na Igreja e em um dos hotéis da cidade. Contamos com a presença de seis pastores.

CONGRESSOS SINODAIS:

No dia 01 de julho de 2000, participamos do CONGRESSO da Sinodal Campinas - SP reunido em um acampamento no município de Limeira. Contamos com a presença de oito pastores, do Secretário Geral, Presb. Dr. Haroldo e lideranças do Trabalho Masculino de São Paulo.

CONGRESSO DAS FEDERAÇÕES:

No dia 23 de setembro de 2000 participamos do Congresso da Federação de Homens do Presbitério de Belo Horizonte, presente ao evento seis pastores.

No dia 02 de dezembro de 2000 participamos como preletor do Congresso da Federação de Homens do Presbitério de Nilópolis, na Igreja Presbiteriana da Chatuba.

No dia 09 de dezembro de 2000 participamos do Congresso da Federação de Homens Belford Roxo, na Igreja Presbiteriana em Nova Piam.

ENCONTROS:

No dia 15 de julho de 2000 participamos do encontro da Federação Vale do Rio Grande Passos Minas Gerais na Segunda Igreja Presbiteriana de Passos. Preletores: Presb. Heber, Diac. Orlando e o Presidente da C N H P.

No dia 08 de abril de 2000 participamos de um importante encontro com a Federação de Homens do Presbitério de Macaé RJ. O presidente foi o preletor.

No dia 15 de abril participamos do VII Encontro de Líderes do Rio de Janeiro promovido pela Confederação Sinodal Oeste Fluminense, reunido na Terceira Igreja Presbiteriana de Nilópolis. Este encontro, que redundou em uma grande benção pelas palestras edificantes que foram apresentadas, contou com a presença do presidente do Sinodo Oeste Fluminense; mais nove pastores; do Secretário Geral do Trabalho de Adolescentes; do Secretário Geral do Trabalho Masculino, e parte da Diretoria da C N H P.

No dia 19 de agosto de 2000 tivemos um encontro da Federação de Homens de bom Jesus de Itabapuana RJ na Igreja Presbiteriana de Santa Maria de Campos. Contamos com a presença de quatro pastores, Secretário Sinodal e até membros de outras denominações. O Presidente da C N H P foi o preletor.

OUTROS

No dia 07 de maio 2000 participamos do Culto Gratulatório pelo aniversário da Primeira Igreja Presbiteriana em Villar dos Telles -RJ. O presidente da C N H P foi o mensageiro da Palavra de DEUS.

No dia 03 de junho de 2000 participamos do Culto Gratulatório pelo aniversário das forças de Integração do Presbitério de Volta Redonda (U P H, S A F, U M P, U P A e U C P, na Segunda Igreja Presbiteriana de Volta Redonda, com a presença do Presidente do Sinodo Sul Fluminense de seis pastores. O presidente da C N H P foi o mensageiro da Palavra DEUS.

No dia 17 de junho 2000 participamos da reunião da Executiva da Sinodal Oeste Fluminense reunida na Primeira Igreja Presbiteriana de Nova Iguaçu- RJ.

No dia 09 de julho do ano 2000 participamos de um edificante trabalho dos homens na Igreja Presbiteriana de Olaria RJ, com uma palestra na parte da tarde e mensagem no Culto de Encerramento. O Presidente da C N H P foi o preletor e mensageiro da Palavra de DEUS.

No dia 25 de abril 2000 participamos do Culto Gratulatório pelo aniversário da Federação de Belford Roxo na Igreja Presbiteriana de São Bernardo.

No dia 15 de abril de 2000 participamos do Culto Gratulatório pelo aniversário da Federação Costa Verde reunido na Igreja Presbiteriana de Sepetiba. O presidente foi o mensageiro da Palavra de DEUS.

No dia 08 de outubro de 2000 participamos da festa de aniversário da U P H da Igreja Presbiteriana de Rio Bonito com participação de todas as sociedades internas da Igreja. Programa constou de palestra sobre o trabalho das Forças de Integração da I P B e Culto de Gratidão. O presidente da C N H P foi o preletor e mensageiro da Palavra de DEUS.

No dia 17 de dezembro, dia do pastor presbiteriano, participamos de uma grande festa comemorativa ao dia e aniversário de casamento do Presb. Joel Therezino, na Igreja Presbiteriana em Seropédica. O presidente da C N H P foi o mensageiro da Palavra de DEUS.

No dia 24 de janeiro de 2001 participamos do Culto de jubilação e aniversário do Reverendo Wilson Batista Rangcl, na Igreja Presbiteriana em Nova Piam Belford Roxo RJ.

ASSUNTOS RELEVANTES

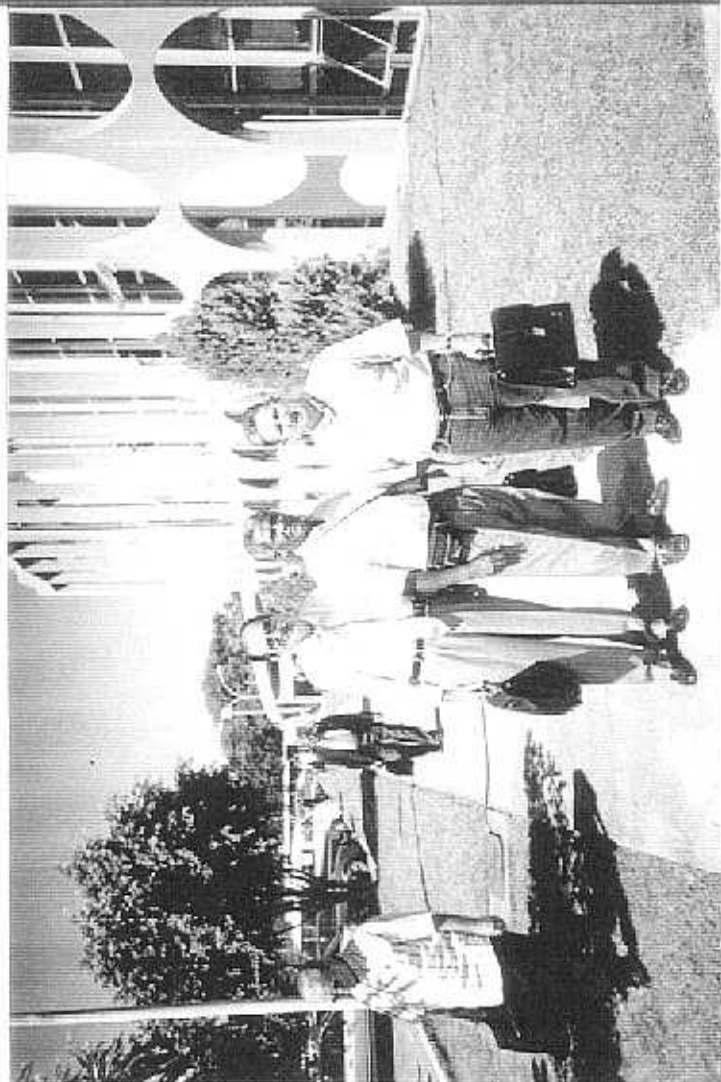
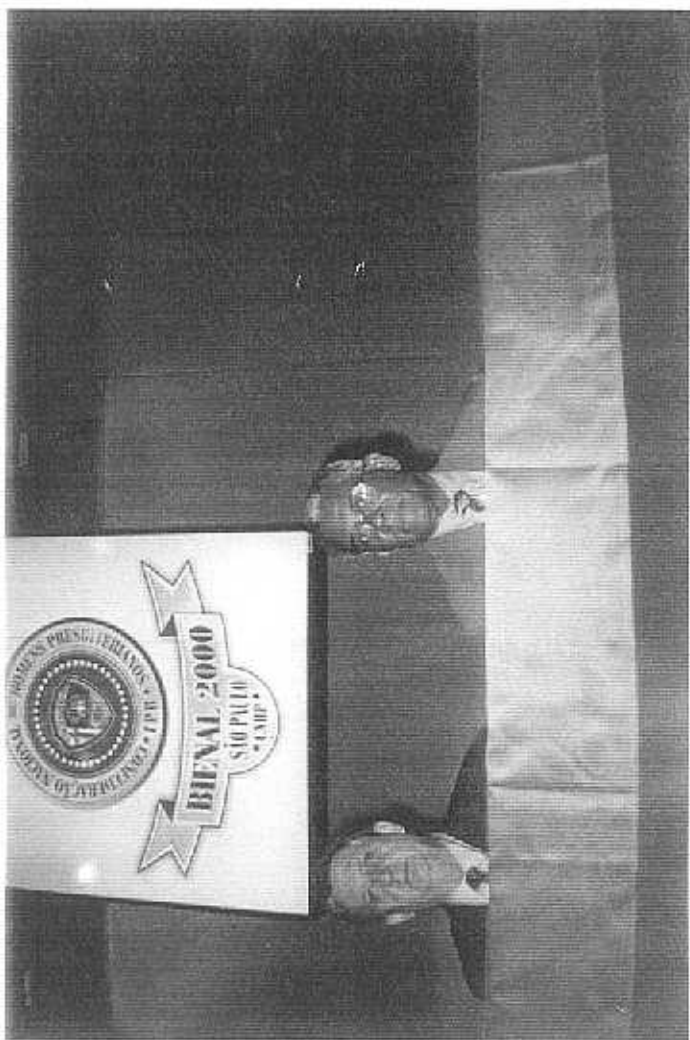

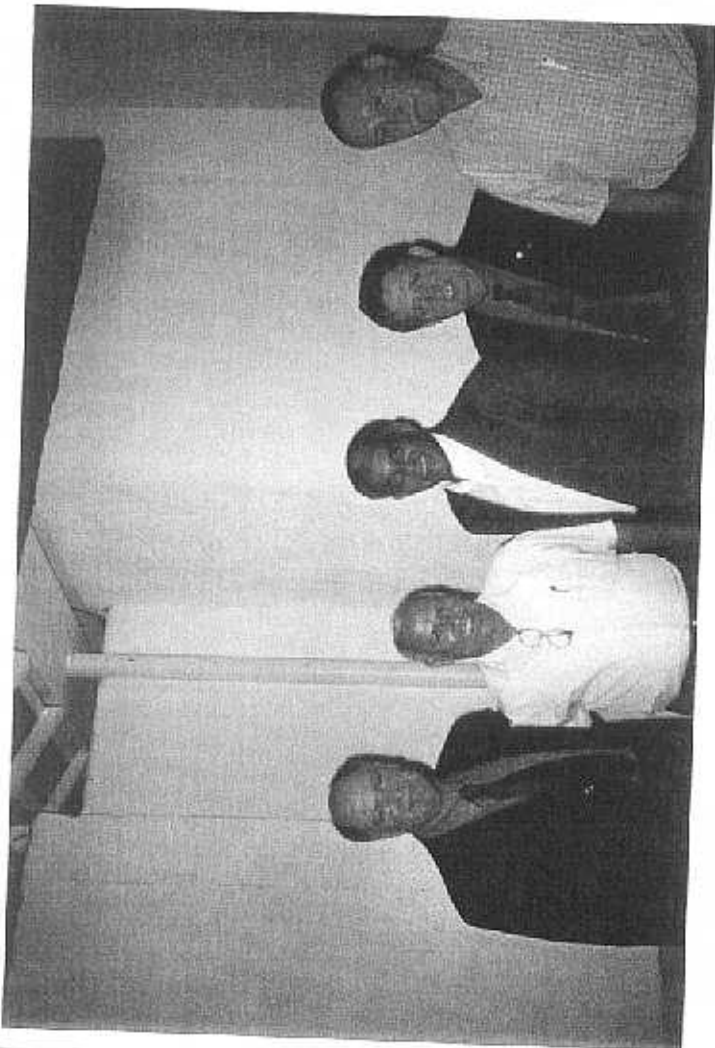
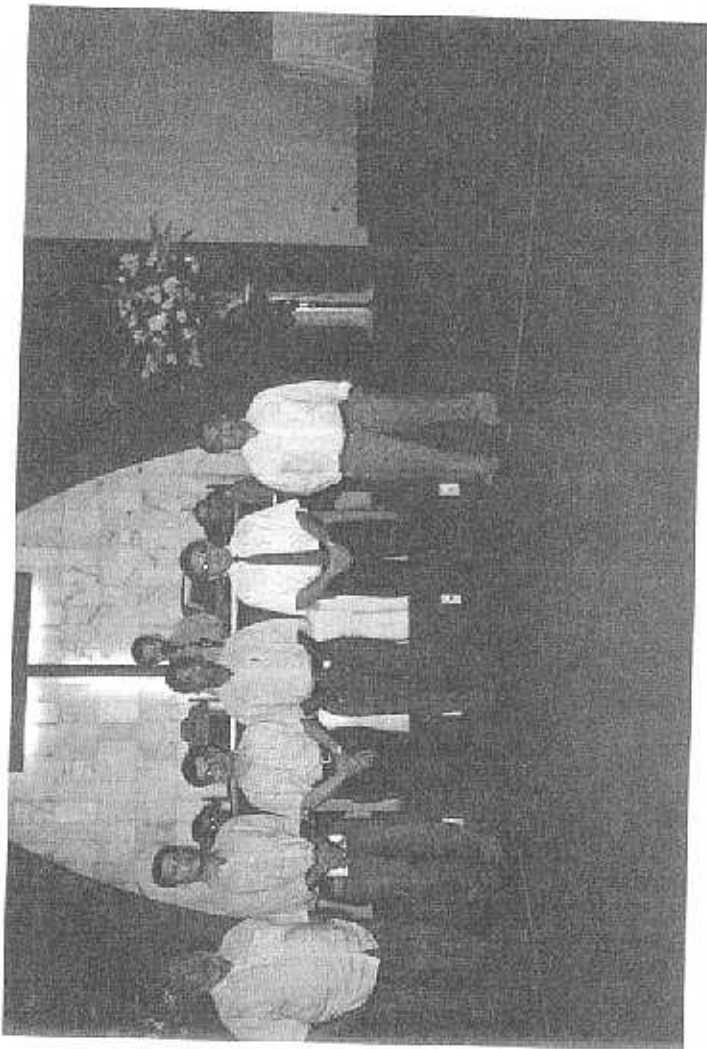

ASSUNTOS RELEVANTES

Amados, pela Graça de DEUS estamos mais uma vez saindo da beira da praia e experimentando as belezas que existem nas profundezas dos oceanos, e registramos com muita alegria em nossos corações, o cumprimento da Palavra de DEUS que diz: Eu irei adiante de ti (Isaias 45.2) e com esta força e o apoio total do Sr. Secretário Geral, nós da Diretoria da Confederação Nacional dos Homens Presbiterianos - C N H P, participamos de mais de 80% dos trabalhos da Força de Integração da I P B em todo Brasil.

No dia 24 de janeiro do ano 2001 participamos de uma grande e proveitosa reunião com os Secretários Gerais e Presidentes de Confederações Nacionais e ainda o Sr. Presidente do Supremo Concílio, Reverendo Guilhermino Cunha na Catedral Presbiteriana do Rio de Janeiro.

INSTALAÇÃO DE SINODAIS

Em agosto de 1999 conseguimos a instalação da Sinodal Vale do Tibagi – Paraná;

Em 22 de abril realizamos o nosso grande objetivo e participamos com muita alegria, da cerimonia de instalação da Confederação Sinodal do Ceará que nasceu pujante e bem animada sob a direção do Presb. Dr. Francisco Alencar e Presb. Murilo Costa.

No dia 13 de maio de 2000, em São João da Boa Vista, lá estamos nós, (Secretário Geral e diretoria da C N H P) para instalação da Confederação Sinodal Mogiana SP/MG.

No dia 20 de maio de 2000, viajamos (O presidente e Secretário Geral) para Cuiabá, e depois para SINOP onde depois de uma intensa programação, participamos da **INSTALAÇÃO** da Confederação Sinodal de Mato Grosso.

No dia 18 de novembro, ganhamos a Sinodal do Sinodo Unido S P, e lá estávamos (Secretário Geral, Presidente e Vice - Presidente para a Região Sudeste) para instalação.

No dia 03 de dezembro 2000 Instalação da Sinodal Norte de Minas.

Ainda fomos premiados com a restauração da Sinodal Leste de São Paulo no dia 31.04.2000 e a Sinodal Sudeste Paulista em 29 de abril de 2000. Assim sendo, fomos abençoados com mais oito Sinodais.

Antes de nossa visita ao Mato Grosso, nosso comentário era que o Campo Formoso tina uma bela lição para nós por causa das distancias que aqueles irmãos percorriam para se reunirem em federação, mas depois de nossa visita a Mato Grosso, podemos observar um desafio bem maior, pois estes irmãos percorrem o dobro daqueles lá de Campo Formoso. Chegamos a pensar que se tratava de uma pequena animação pela presença da diretoria da C N H P, mas para nossa alegre surpresa, seis meses depois estávamos recebendo o convite para instalação da Sinodal daquele Estado- As emoções logo chegaram ...

AS NOSSAS BIENASIS

Bienais são encontros de confraternização e estudos promovidos nos interregnos dos CONGRESSOS Nacionais, pela C N H P que visam reenergizar as Confederações Sinodais e Federações de Uniões Presbiterianas de Homens envolvidas.

1. A Bienal da Região Sul realizada no período de 28 de abril a 01 de maio de 2000 na cidade de Florianópolis, foi uma das melhores Bienais já realizadas naquela Região, e contou com a presença do Sr. Presidente do Supremo Concílio da I P B Reverendo Guilhermino Cunha, que foi o mensageiro do Culto de abertura, presidente de Sinodos e todas Sinodais da Região.

2. Bienais da Região Sudeste:

- Esta Região por ser a área de maior concentração de Igrejas Presbiterianas, estão programadas quatro Bienais .São Paulo; Rio de Janeiro; Espírito Santo; e Minas Gerais.
- Espírito Santo realizou sua Bienal nos dias 28,29 e 30 de julho de 2000 na Fazenda Santa Isabel, em conjunto com os festejos do centenário da I P B na Zona da Mata. Foi um trabalho muito bem organizado e contou com a presença do Reverendo Guilhermino Cunha Presidente do Supremo Concílio, Reverendo Wilson Lopes Secretário Executivo e o Presb. Renato Piragibe Tesoureiro do SC/I PB, do Presb. Haroldo Secretário Geral do Trabalho Masculino e Presidente da C N H P.
- Minas Gerais realizou sua Bienal nos dias 13,14,e 15 de outubro no S E S C Venda Nova MG; e contou com a presença do Reverendo Roberto Brasileiro, Vice-presidente do SC/IPB do S G T M e Presidente da C N H P.
- Rio de Janeiro realizou sua Bienal nos dias 19,20 e 21 no S E S C de Grussaí São João da Barra RJ e contamos com a presença do Sr. Presidente do SC/IPB Reverendo Guilhermino Cunha e Esposa, Reverendo Roberto Brasileiro, Presb. Haroldo Peyneau S G T M do Prefeito da Cidade, a honrosa presença do Governador do Estado, Anthony Garotinho e mais vinte pastores presidentes de Sinodos e de Presbitérios Secretários Sinodais e Presbiteriais. Foi uma grande festa podemos dizer que os Homens cumpriram seu papel. O evento foi tão bem organizado que resultou até em uma oferta do saldo para C N H P.
- São Paulo realizou a Bienal no período de 01 a 05 de novembro MACKENZIE S P e contou com a presença no Culto de abertura do Reverendo Roberto Brasileiro, Secretário Geral, Presb. Dr. Haroldo, e Diretoria da C N H P.

3. Bienais da Região Nordeste:

- a) Bienal Bahia Sergipe e Alagoas foi realizada em Salvador na Igreja Presbiteriana da Mangueira nos dias 03,04,05 de novembro /00.
- b) Bienal Nordeste (Recife a Fortaleza) está prevista para a data de 16 a 18 de março de 2001 em Fortaleza.

4. Bienal da Região Norte:

- Rondônia - Data ainda ser determinada

5. Bienal da Região Centro Oeste

- Mato Grosso - Cuiabá está prevista para a data de 24 e 25 de março 2001 em Cuiabá MG

O TRABALHO MASCULINO NAS CINCO REGIÕES

Região Norte

- Quatro Sinodos: Noroeste Brasil - Sim - Porto Velho Rondônia
- Maranhão - Só trabalho de Federação
- Setentrional - Só trabalho de Federação
- Tropical - Só trabalho de Federação

Região Nordeste

- Nove Sinodos : Quatro Sinodos não tem Sinodal- Oeste da Bahia
- Paraíba /R. G Norte
- Pernambuco
- Alagoas /Sergipe

Região Centro Oeste

- Seis Sinodos- Um não tem Sinodal- Sudeste de Goiás

Região Sudeste

- Trinta e um Sinodos: Temos vinte e nove (29) Sinodais
- Onze em São Paulo ;
- Seis no Rio de Janeiro ;
- Três no Estado do Espírito Santo - Sendo ES/RJ e ES/MG
- Nove no Estado de Minas Gerais
- NÃO TEM :
- Oeste de Minas; e Oeste de São Paulo = duas

Região Sul

- Cinco Sinodos: Temos três Sinodais muito operantes -
- Curitiba - Norte do Paraná - Vale do Tibagi
- Não tem: Meridional e Sul Brasil
- ***Nos lugares onde não existe trabalho de Sinodal, normalmente existe trabalho de Federação. Com raríssima exceção os lugares onde os homens não estão operando.

NOSSO ALVO:

O nosso alvo é o homem presbiteriano, é o trabalho de U P H, sem ele não existe trabalho de Federação, Confederação Sinodal, nem mesmo Confederação Nacional. Com o estímulo ao homem presbiteriano e apoio dos conselhos e pastores, alcançaremos nosso alvo.

A Confederação Nacional tem um plano de trabalho e precisa continuar a desenvolver neste término de mandato do quadriênio.

Há um trabalho do Sr. Secretário Geral, denominado ACERTE O ALVO e ele abrange cinco pontos importantes: Evangelização; Ação Social; Ensino; Adoração; e Comunhão.

PARTICIPAÇÃO DOS TRABALHOS EM TODAS AS CINCO REGIÕES

Região Norte:

Porto Velho -Rondônia - 01

Região Centro Oeste:

Brasília		01
Campo Grande - MS		01
Cuiabá	-	02
Várzea Grande	-	02
Chapada dos Guimarães		02
SINOP		01 = 09

Região Nordeste:

Vitória da Conquista -BA		01
Salvador		03
Campo Formoso	BA	01
Recife	Pe	02
Caruarú	Pe	01
Fortaleza	CE	02
Pajuçara	CE	01 = 11

Região Sul:

Castro	PR	01
Curitiba	PR	02
Florionópolis	SC	01 =04

Região Sudeste:

Estado do Espírito Santo		
Vitória		06
Cariacica		01
Vila Velha		03
C.do Itapemirim		01
Guarapari		05 = 16

Estado de Minas Gerais

Passos	02
Muriae	01
Belo Horizonte	05
Coronel Fabriciano	01
Itajubá	01
Gov. Valadares	03
Presidente Soares	01
Manhumirim	01
Uberlandia	01 = 16

Estado de São Paulo

Campinas	01
Santos	02
Sorocaba	01
Interlagos	01
Registro	01
Cedro	01
Botucatu	02
Limcira	01
S. João da Boa Vista	01
São Paulo Capital	10 - 21 Sem contar as paradas na E. Tietê.

Rio de Janeiro

Friburgo	02
Caxias	02
Japerí	01
Queimados	02
Austin	01
Nova Iguaçu	06
São J. de Merití	05
Belford Roxo	10
Niteroy	01
São Gonçalo	02
Macaé	01
Rio das Ostras	01
Volta Redonda	03
Seropédica	03
Campos	01

S. Maria de Campos	01
Rezende	01
Bom Jesus de Itabapuama	01
Grande Rio	09 = 52

Sem considerar Nilópolis que é o domicilio do presidente. Mas existe um trabalho pujante das U P Hs e Federação.

REVISTA PROPOSTA, a revista do homem Presbiteriano, já no seu quarto ano de criação. Nossa revista se propõe a publicar notícias das U P Hs, Federações, e Confederações, mensagens e estudos edificantes de nossos pastores, atualidades, relatórios da diretoria e assuntos diversos.

MOVIMENTO FINANCEIRO: O relatório do movimento financeiro da C N H P é enviado a Junta Patrimonial Econômica e Financeira da I P B através do Sr. Secretário Geral do Trabalho Masculino.

Saireis com alegria e em paz seres guiados;
Os montes e os oiteiros romperão em
Cânticos diante de vós, e todas as árvores
Do campo baterão palmas. (Is 55.12)

Em Cristo Jesus o SENHOR,

Presb. Elísio Silvério de Souza
PRESIDENTE

PLANO de AÇÃO da C N H P
PARA O QUADRIÊNIO 98 /2002

PLANO DE AÇÃO PARA O QUADRIENIO

Nosso plano de ação tem os seguintes pontos básicos para um trabalho dinâmico em todo Brasil

1. **Desenvolver um plano para dinamizar os trabalhos** dos vice-presidentes regionais com acompanhamento da diretoria. Art. 12 pag 121 do Manual Unificado.
Estudar a possibilidade de colocar coordenadores estaduais para confederações Sinodais
2. **Despertar no homem presbiteriano satisfação de contribuir** para o engrandecimento do Trabalho Masculino enviando sua taxa percapta, agora bem mais justa que antes. Já demos o primeiro passo
3. **Projeto Bandeirantes da Fé**
Este projeto deve ser revitalizado sob a direção de um servo de DEUS envolvido e preocupado com as necessidades sócias das regiões carentes. Este irmão deve Ter disponibilidade de tempo, para um trabalho de base a partir das UPH's.
O Projeto Bandeirantes da Fé, já vem funcionando, faltando um relatório preciso das atividades com endereços.

O que é um Bandeirante da Fé ?

Temos um numero considerável de professores, advogados, médicos, dentistas, psicólogos, engenheiros, enfermeiros, assistentes sociais, predeiros, carpinteiros, mecânicos, eletricitas etc. É fácil usar estas qualidades de nossos amados irmãos. Comece por você .
O Projeto Bandeirantes da Fé, é um trabalhos de assistência social que usa valores profissionais de cada homem presbiteriano voluntário, procurado com as necessidades de um povo carente e usando as palavras de Senhor Jesus. *“ mais bem aventurado é dar do que receber”* (Atos 20:35).

4. **Concurso Bíblico** regional sobre o livro de Isaias, ou outro a ser escolhido, com resultados nas Bienais.
Com a seguinte estrutura:
1ª Fase – nas Federações, como resultados das UPH's.
2ª Fase – nas Confederações Sinodais.
3ª Fase – nas Bienais com premiação para os três primeiros colocados
5. **Uma Bíblia para cada lar** - Organizar a distribuição de Bíblias por Sinodal, a partir da UPH.
Alvo para cada Sinodal em dois anos 500 Bíblias – Relatórios nas Bienais.
6. **Encontros:**

6.1 – ENCONTROS DE LIDERES:

Incentivar e orientar as Sinodais através dos vice-presidentes regionais, para realização de ENCONTROS com palestras e temas que despertem, orientem e movimentem o homem presbiteriano a participar . Certamente com o apoio indispensável de nossos ministros. Este Trabalho vem sendo realizado com muito êxito pela Sinodal Oeste Fluminense, com apoio das Sinodais do Rio de Janeiro.

6.2 ENCONTROS RECREATIVOS:

Este tipo de atividade, já em ação por algumas Sinodais, Federações e UPH's tem despertado no homem momentos de comunhão e muita alegria, confraternização e união.

6.3 ENCONTRO DA FAMILIA

Experiência muito boa e que produz frutos onde é realizado. Podemos através de orientadores dinâmicos organizar encontros regionais ou Sinodais, a exemplo do que foi realizado no Rio de Janeiro, quando reunimos mais de 1.600 pessoas em um Hotel Fazenda.

7. Evangelização em Massa:

Podendo ser organizado a partir das UPH's das Federações, com acompanhamento das Sinodais e vice-presidência regional, promovendo: AR LIVRE, marcha de evangelização, distribuição de folhetos padrão com a logomarca da IPB e o símbolo da CNHP. Algumas sociedades já realizam este tipo de atividade com muito êxito (IS 52:7).

8. Ação Social:

Existem em todas as regiões deste nosso Brasil, muitos abrigos, evangélicos ou não que cuidam de idosos, da crianças órfãs, bem como casas de recuperação de viciados, que precisam de nosso apoio, não apenas em oração, mas também como assistência social com distribuição de alimentos, roupas, calçados, remédios etc...

As UPH's, Federações (de acordo com o Manual Presbiteriano) e as Sinodais com a supervisão e orientação dos vice-presidentes Regionais da CNHP, podem realizar MARCHA DO QUILO, e todo tipo de ajuda que possa amenizar a situação da alma que sofre. Enviar Cuidadoso relatório para CNHP (Is 58:7-11)

9. Bienais Regionais

Com uma coordenação eficaz e uma superintendência, as BIENASIS podem produzir um excelente fruto, sendo organizadas com um ano de antecedência.

Nossa diretoria esta organizando uma divisão regional Após este estudo, anunciaremos as Sinodais a que Biental Pertencem.

10. Alfabetização:

O povo de Deus é um povo inteligente, logo não pode ser analfabetizado. Nenhum familiar do homem presbiteriano analfabeto dentro de nossas Igrejas e Congregações! Significa cada UPH manter uma **escolinha de alfabetização para adultos em nossos Igrejas** ou contribuir para que o quadriênio, possa lutar para erradicar o analfabetismo nas nossas Igreja, contribuindo, assim, com o governo, e proporcionando a nossos irmãos, o prazer indizível de ler a Palavra de DEUS.

11. Viagens e excursões evangelísticas:

Por Sinodais para efeito de Intercâmbio.

12. Revista Proposta:

A revista do homem presbiteriano – mais homem lendo nossa revista, enviando reportagem, (notícias) principalmente sendo assinante.

13. **A Diretoria da CNHP** fará encontros informais com os presidentes de Federações, presidentes de Sinodais e secretários presbiterias e Sinodais.

Alvo Dinamização do Trabalho do Homem Presbiteriano;

Troca de Experiência e necessidades regionais.

14. **Plano de Participação** e apoio nos congressos e encontros promovidos pela UCP, UPA, UMP e SAF a partir das Federações, Sinodais, Confederações Nacionais, sempre com a coordenação dos vice-presidentes Regionais, diretoria da CNHP e Secretario Geral do Trabalho Masculino da IPB (SGTM).

15. **Uma bandeira para cada UPH:**

Incentivar através do setor Cultural da CNHP, a aquisição (confeção) de bandeira para as UPH's. Federações e Sinodais com cores oficiais da logomarca da IPB. As bandeiras representam simbolos de um povo vitorioso de um DEUS forte vencedor. As bandeiras devem ser usadas em todos os eventos, tais como: CONGRESSOS; ENCONTROS; BIENNAIS; CULTOS FESTIVOS DE ANIVERSÁRIOS, ETC (SI 20:5; 60:4; Ct 2:4; 6:4; Is 13:2).

16. **Regimentos Internos:**

Elaboração do Regimento Interno que regularmente as tarefas para todos os setores. Criar uma comissão para no prazo de 120 dias apresentar o projeto para aprovação.

17. **Participar dos Eventos** promovidos pela IPB sempre com a orientação e supervisão do SGMT.

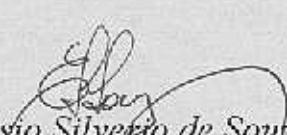
Presbítero Elísio Silveira de Souza
Presidente da CNHP



**IGREJA
PRESBITERIANA
DO BRASIL**

SECRETARIA GERAL DO TRABALHO MASCULINO

TEMA: "A Proclamação da santa semente na virada do milênio".

"José é um ramo frutífero, ramo frutífero junto a fonte; seus galhos se estendem sobre o muro."

Gen. 49:22

RELATÓRIO SGTM

ANO: 2000

CONFIANÇA EM JESUS, ENTUSIASMO NA AÇÃO, UNIÃO FRATERNAL

Rua Misael Pedreiro da Silva, nº 70 s/809 - Santa Lúcia - Vitória - Espírito Santo
CEP 29052-270 - Telefax: (0XX27) 324-3520 - Cel 9963-8724 - Res. (0xx27)2231680 - E-mail: peyneau@zaz.com.br



IGREJA
PRESBITERIANA
do BRASIL

em rede nacional; - O CCM buscará novas veiculações para divulgação do Brasil Presbiteriano e outros meios de comunicação internos, veiculando notícias e informações da IPB; - O CCM fará constar em todos os instrumentos e planos de comunicação da IPB a nova Marca da Igreja. 7.4.3.3.2. - *Planos de Ação Setorial* - Alinhamento de todos os Secretarias Gerais com os seguintes planos: Educacional, através de Campanhas e Alvos o aumento de insinaturas e a leitura dos órgãos oficiais da Igreja; - Utilizar-se de Brasil Presbiteriano para divulgar as atividades e literatura específicas dos grupos setoriais; - Comprometer-se a divulgar as diretivas do SC/TPB, através de todos os níveis hierárquicos, começando pelas Confederações e atingindo os sócios; - Buscar modernizar e informatizar os grupos setoriais; - Manter o trabalho conjunto dos Secretários Gerais, através de reuniões periódicas, com o objetivo de unificar as ações dos grupos setoriais; - Promover o 2º Encontro de Secretários Sinodais das Secretarias Internas no mês de outubro de 1998; - Promover a revisão do Manual Unificado até 1998. A CE-SC/TPB - 96 resolve: Aprovar nos seus termos.

1997

CE-97-027 - Doc. CXXII - *Exercício ao Doc. 153* - Relatório de Secretário Geral - Pt. Alvaro Rodrigues Roque e Doc. 122 - Relatório da Confederação Nacional do Trabalho Masculino. A CE-SC/TPB resolve: 1) Tomar conhecimento; Aprovar o relatório do Secretário Geral, destacando o esforço do Secretário Geral em estar presente em diversos eventos de Federações e Confederações Sinodais, nas diversas regiões do País, bem como outros eventos relacionados ao Trabalho Masculino; Rogar as bênçãos de Deus sobre a divulgação e realização do IX Congresso Nacional da CNTP em Guarapuá, ES, de 22 a 25 de abril de 1998.

CE-97-158 - Doc. CLXXVIII - *Exercício ao Doc. 74 F 152* - Do Secretário Geral do Trabalho Masculino encaminhando solicitação de verba para a Confederação Nacional de Homens. A CE-SC/TPB resolve: Alender, incluindo no Orçamento para o presente exercício verba no valor de R\$16.000,00 para possibilitar o ressarcimento das despesas de viagem dos membros da executiva e gastos preliminares com a divulgação do congresso.



**IGREJA
PRESBITERIANA
do BRASIL**

SECRETARIA GERAL DO TRABALHO MASCULINO

TEMA: "A Proclamação da santa semente na virada do milênio".

RESUMO:

- RESULTADOS ALCANÇADOS
- ATIVIDADES DESENVOLVIDAS
- GRÁFICOS – SITUAÇÃO ATUAL
- METAS - 2001
- PROJETOS

CONFIANÇA EM JESUS, ENTUSIASMO NA AÇÃO, UNIÃO FRATERNAL

Rua Misael Pedreira da Silva, nº 70 s/809 – Santa Lúcia – Vitória – Espírito Santo
CEP 29052-270 - Telefax: (0XX27) 324-3520 - Cel 9963-8724 – Res. (0xx27)2231680 – E-mail: pevneau@zaz.com.br



**IGREJA
PRESBITERIANA
DO BRASIL**

SECRETARIA GERAL DO TRABALHO MASCULINO

TEMA: "A Proclamação da santa semente na virada do milênio".

1.- RESULTADOS ALCANÇADOS

- O trabalho masculino teve um crescimento no ano de 2000 de 22%
- Foram organizadas 6 (seis) Confederações Sinodais e 2 (duas) re-organizadas, conforme segue:

ORGANIZADAS

- ☞ Sinodal Vale do Tibagi
- ☞ Sinodal do Ceará
- ☞ Sinodal Matogrossense
- ☞ Sinodal Unido de São Paulo
- ☞ Sinodal Norte de Minas
- ☞ Sinodal Mogiana

RE-ORGANIZADAS

- ☞ Sinodal Leste de São Paulo
- ☞ Sinodal Sudeste Paulista

CONFIANÇA EM JESUS, ENTUSIASMO NA AÇÃO, UNIÃO FRATERNAL

Rua Misael Pedreira de Silva, nº 70 - 9809 - Santa Lúcia - Vitória - Espírito Santo
CEP 29052-270 - Telefãx: (0XX27) 324-3520 - Cel 9963-8724 - Res. (0xx27)2231680 - E-mail: peyneau@zaz.com.br



**IGREJA
PRESBITERIANA
DO BRASIL**

SECRETARIA GERAL DO TRABALHO MASCULINO

TEMA: "A Proclamação da santa semente na virada do milênio".

"José é um ramo frutífero, ramo frutífero junto a fonte; seus galhos se estendem sobre o muro."

Gen. 49:22

2.- ATIVIDADES DESENVOLVIDAS

a) Realizadas 6 (seis) Bienais:

- Bienal Sul - Florianópolis (SC)**
- Bienal Sudeste (4) - Rio de Janeiro - Campos (RJ)**
- Espirito Santo - Vitória (ES)**
- Minas Gerais - Belo Horizonte**
- São Paulo - São Paulo**

- Bienal Nordeste - Bahia / Alagoas / Sergipe - Salvador**

b) Realizado o Culto do Dia do Homem Presbiteriano

Ano 2000 - na IPB Unida de São Paulo
Pregador: Rev. Roberto Brasileiro

Ano 2001 - na Catedral Presbiteriana do Rio de Janeiro
Pregador: Rev. Guilhermino Cunha

c) Realizada a Reunião da CE/CNHP nos dias 01 e 02/09/2000, na 8ª IPB de Governador Valadares (MG)

CONFIANÇA EM JESUS, ENTUSIASMO NA AÇÃO, UNIÃO FRATERNAL

Rua Misael Pedreiro da Silva, nº 70 s/809 - Santa Lúcia - Vitória - Espírito Santo
CEP 29052-270 - Telefax: (0XX27) 324-3520 - Cel 9963-8724 - Res. (0xx27)2231680 - E-mail: pevneau@zaz.com.br



**IGREJA
PRESBITERIANA
DO BRASIL**

SECRETARIA GERAL DO TRABALHO MASCULINO

TEMA: "A Proclamação da santa semente na virada do milênio".

d) Realizadas 4 (quatro) Reuniões da Diretoria da CNHP:

- 01 - Espírito Santo
- 02 - Rio de Janeiro
- 01 - São Paulo

e) Reunião da CE / SC - Curitiba (PR)

f) Realizada a 1ª Convenção de Confederações Conjugadas, com envolvimento de 5 Sinodais (UPH e SAF) – SCE / SRJ / SME / SLM / SRD – Preparativos para comemoração do Centenário do Presbiterianismo nas regiões das Sinodais. – Stª Isabel – ES

g) Congressos Sinodais – 01/07 – Sinodal de Campinas (Limeira – SP)
10/06 - Sinodal Oeste de Belo Horizonte (preletor)

h) Congressos de Federações - PCES (Preletor)
PRNL (Preletor)
PRGV (Preletor)

i) REVISTA PROPOSTA – A revista do Homem Presbiteriano se encontra em seu 3º ano de publicação, no Numero 13, com uma boa aceitação dado ao alto nível do seu conteúdo. Continuamos em fase decrescimento de assinaturas

OBS.:

1) Em todos os eventos relacionados acima o Secretario Geral do Trabalho Masculino esteve presente, sempre levando uma palavra

CONFIANÇA EM JESUS, ENTUSIASMO NA AÇÃO, UNIÃO FRATERNAL



**IGREJA
PRESBITERIANA
DO BRASIL**

SECRETARIA GERAL DO TRABALHO MASCULINO

TEMA: "A Proclamação da santa semente na virada do milênio".

de incentivo aos irmãos presentes.

2) O SGTM participou ainda da reunião do Planejamento Estratégico da IPB em Guarapari.

3) SÍNODOS SEM SINODAIS

- ☞ Sínodo Maranhão
- ☞ Sínodo Setentrional
- ☞ Sínodo Tropical
- ☞ Sínodo Alagoas / Sergipe
- ☞ Sínodo Oeste da Bahia
- ☞ Sínodo Paraíba / Rio Grande do Norte
- ☞ Sínodo Pernambuco
- ☞ Sínodo Oeste de Minas
- ☞ Sínodo Oeste de São Paulo
- ☞ Sínodo Meridional
- ☞ Sínodo Sul do Brasil
- ☞ Sínodo Sudoeste de Goiás

CONFIANÇA EM JESUS, ENTUSIASMO NA AÇÃO, UNIÃO FRATERNAL.

Rua Misael Pedreira da Silva, nº 70 s/809 – Santa Lúcia – Vitória – Espírito Santo
CEP 29052-270 - Telefax: (0XX27) 324-3520 - Cel 9963-8724 – Res. (0xx27)2231680 – E-mail: peyneau@zaz.com.br



**IGREJA
PRESBITERIANA
DO BRASIL**

SECRETARIA GERAL DO TRABALHO MASCULINO

TEMA: "A Proclamação da santa semente na virada do milênio".

3.- GRÁFICOS

CONFIANÇA EM JESUS, ENTUSIASMO NA AÇÃO, UNIÃO FRATERNAL

Rua Misael Pedreira da Silva, nº 70 s/809 – Santa Lúcia – Vitória – Espírito Santo
CEP 29052-270 - Telefãx: (0XX27) 324-3520 - Cel 9963-8724 – Res. (0xx27)2231680 – E-mail: peyneau@zaz.com.br

SECRETARIA GERAL DO TRABALHO MASCULINO

TEMA: "A Proclamação da santa semente na virada do milênio".

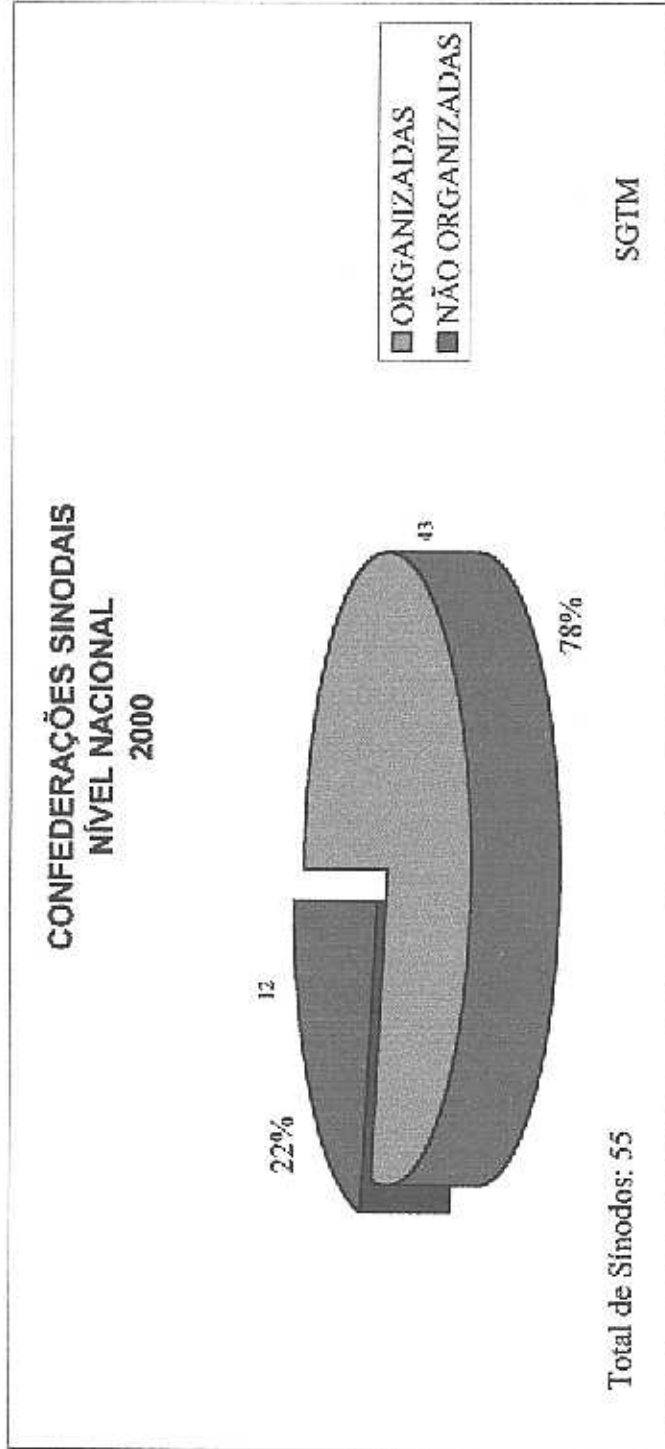

SECRETARIA GERAL DO TRABALHO MASCULINO

TEMA: "A Proclamação da santa semente na virada do milênio".

FEDERAÇÕES NÍVEL NACIONAL 2000

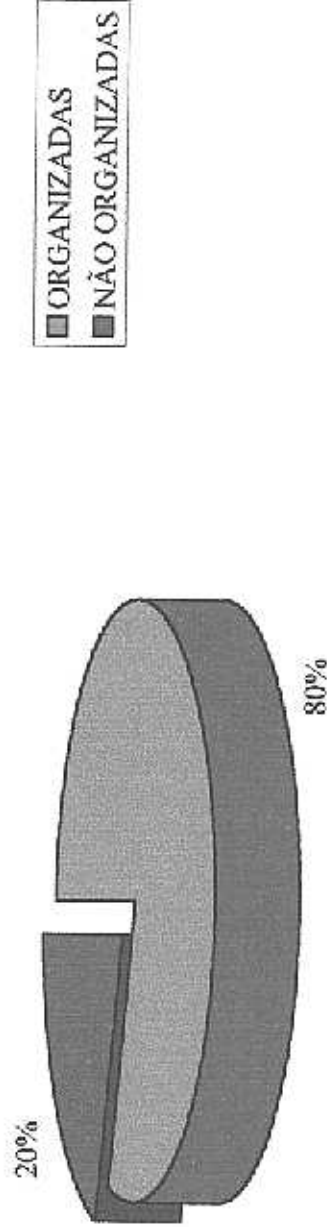

Total de Presbitérios: 225

SGTM



**IGREJA
PRESBITERIANA
DO BRASIL**

SECRETARIA GERAL DO TRABALHO MASCULINO

TEMA: "A Proclamação da santa semente na virada do milênio".

IGREJAS X UPHs NÍVEL NACIONAL 2000

■ IGREJAS SEM UPHs
■ IGREJAS COM UPHs

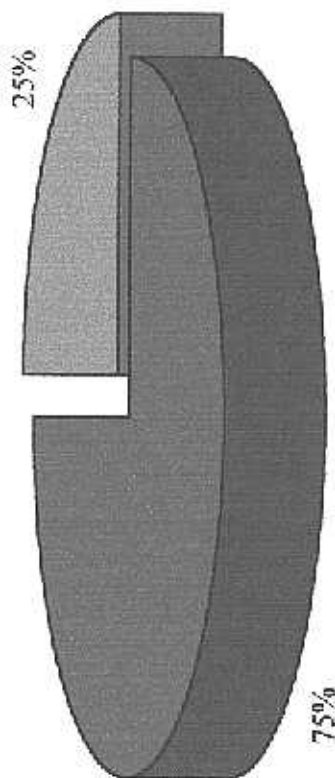

BASE: 2.500 Igrejas no Brasil



IGREJA
PRESBITERIANA
DO BRASIL

SECRETARIA GERAL DO TRABALHO MASCULINO

TEMA: "A Proclamação da santa semente na virada do milênio".

HOMENS PRESBITERIANOS

NÍVEL NACIONAL
2000

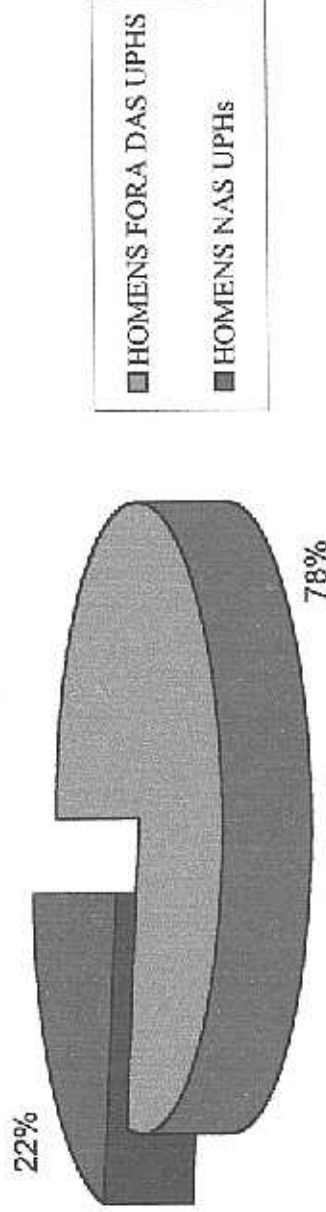

Estimativa de homens Presbiterianos : 100.000

SECRETARIA GERAL DO TRABALHO MASCULINO

TEMA: "A Proclamação da santa semente na virada do milênio".

CRESCIMENTO DE CONFEDERAÇÕES SINODAIS

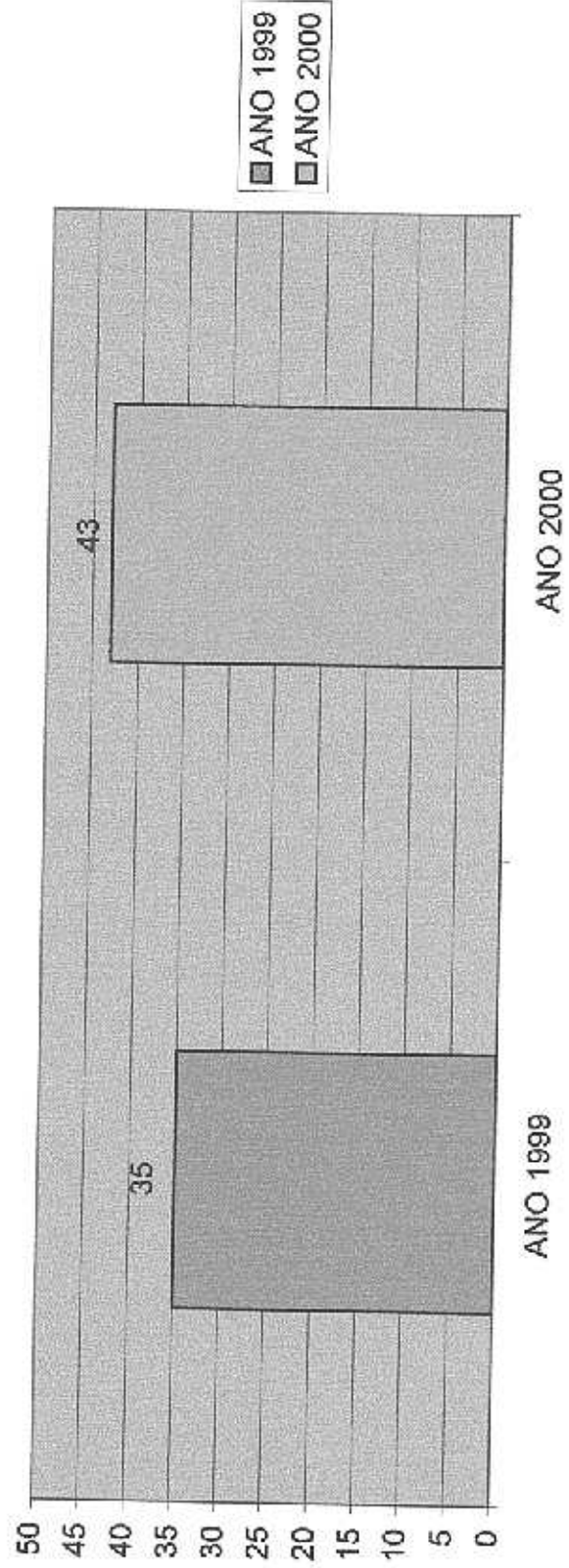



**IGREJA
PRESBITERIANA
DO BRASIL**

SECRETARIA GERAL DO TRABALHO MASCULINO

TEMA: "A Proclamação da santa semente na virada do milênio".

4.- METAS PARA 2001

- Realização de 2 Bienais - Nordeste - Fortaleza (CE)
Centro - Cuiabá (MT)
- Realização dos Congressos Sinodais (ano dos Congressos)
- Encontro dos Secretários Sinodais
- Preparativos para o Xº Congresso Nacional de UPHs., a ser realizado em Guarapari, no período de 15 a 19/05/2002.
- **HOMEM PADRÃO** – A diretoria da CNHP em sua ultima reunião decidiu criar o Título de “Homem Presbiteriano Padrão”. Será elaborado o Perfil a concessão deste titulo ao home que mais se destacar em suas atividades como Cristão, em todo o Brasil. Este titulo será concedido a nível de Federação, Sinodal e Nacional. O objetivo desta homenagem é de reconhecer o esforço e a dedicação daqueles que se empenham na causa do Mestre em suas Igrejas.

5.- PROJETOS

- Programa para trabalhos das UPHs (anexo) “Acerte o Alvo”
- Lançamento da Cartilha da UPH (anexo)
- Lançamento Digesto da CNHP (anexo)

CONFIANÇA EM JESUS, ENTUSIASMO NA AÇÃO, UNIÃO FRATERNAL.

Rua Misael Pedreira da Silva, nº 70 s/809 – Santa Lúcia – Vitória – Espírito Santo
CEP 29052-270 - Telefãx: (0XX27) 324-3520 - Cel 9963-8734 - Res. (0xx27)2231680 - E-mail: pcyneau@zaz.com.br



**IGREJA
PRESBITERIANA
DO BRASIL**

SECRETARIA GERAL DO TRABALHO MASCULINO

TEMA: "A Proclamação da santa semente na virada do milênio".

DESTAQUES

- a) A participação efetiva dos membros da Mesa do Supremo Concílio, nos eventos da CNHP.
- b) Participação do Governador Anthony Garotinho, e do Prefeito de São João da Barra na Bial do Rio de Janeiro.
- c) O Crescimento do Trabalho Masculino da IPB a nível Nacional.
- d) A Participação efetiva e o esforço do Presidente da CNHP, Pb. Elizio Silvério de Souza em todos os eventos do Trabalho Masculino.

Pb. Haroldo Peyneau
Secretario Geral do Trabalho Masculino da IPB

CONFIANÇA EM JESUS, ENTUSIASMO NA AÇÃO, UNIÃO FRATERNAL

Rua Misael Pedreira da Silva, nº 70 s/809 - Santa Lúcia - Vitória - Espírito Santo
CEP 29052-270 - Telefãs: (0XX27) 324-3520 - Cel 9963-8724 - Res. (0xx27)2231680 - E-mail: peyneau@zaz.com.br



**IGREJA
PRESBITERIANA
DO BRASIL**

SECRETARIA GERAL DO TRABALHO MASCULINO

TEMA: "A Proclamação da santu semente na viruda do milênio".

ANEXOS

CONFIANÇA EM JESUS, ENTUSIASMO NA AÇÃO. UNIÃO FRATERNAL

Rua Misael Pedreira da Silva, nº 70 s/809 – Santa Lúcia – Vitória – Espírito Santo
CEP 29052-270 - Telefãx: (0XX27) 324-3520 - Cel 9963-8724 – Res. (0xx27)2231680 – E-mail: peyneau@zaz.com.br



**IGREJA
PRESBITERIANA
DO BRASIL**

SECRETARIA GERAL DO TRABALHO MASCULINO

TEMA: "A Proclamação da santa semente na virada do milênio".

"José é um ramo frutífero, ramo frutífero junto a fonte; seus galhos se estendem sobre o muro."

Gen. 49:22

PROJETO

"ACERTE O ALVO"

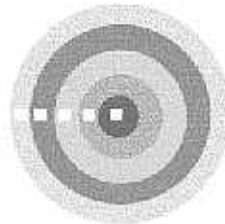

CONFIANÇA EM JESUS, ENTUSIASMO NA AÇÃO, UNIÃO FRATERNAL

Rua Misael Pedreira da Silva, nº 70 s/809 – Santa Lúcia – Vitória – Espírito Santo

CEP 29052-270 - Telefax: (0XX27) 324-3520 - Cel 9963-8724 – Res. (0xx27)223 1680 - E-mail: peyneau@zaz.com.br



**IGREJA
PRESBITERIANA
DO BRASIL**

SECRETARIA GERAL DO TRABALHO MASCULINO

TEMA: "A Proclamação da santa semente na virada do milênio".

PROJETO 01

**SECRETARIA GERAL DO TRABALHO MASCULINO
CNHP**

Sugestão de trabalho para as UPHs de todo o Brasil. (Toda programação deve ser submetida ao Conselho da Igreja).

PROJETO: ACERTE O ALVO

PARA QUE EXISTE NOSSA IGREJA ?

Nossa Igreja existe para alcançar pessoas para Jesus Cristo e torná-las membros de sua família, desenvolver nelas maturidade de acordo com a semelhança de Cristo, e equipá-las para exercício de seus dons na Igreja e para a missão de suas vidas no mundo, a fim de glorificar o nome de Deus.

POR QUE NÓS EXISTIMOS ?

Não devemos ficar inventando propósitos para Igreja. Nem mesmo precisamos desenvolver estes propósitos. Eles já foram definidos por Jesus Cristo, o Senhor da Igreja. Os tempos podem mudar, a cultura pode ser diferente, as pessoas podem ser outras, mas a Igreja existe para um fim determinado. Vejamos duas passagens Bíblicas:

A GRANDE COMISSÃO:

Texto: Mat 28

- 19 – Ide, portanto, fazei discípulos de todas as nações, batizando-os em nome do Pai, e do Filho, e do Espírito Santo;
- 20 – Ensinando-os a guardar todas as coisas que vos tenho ordenado. E eis que estou convosco todos os dias até à consumação do século.

CONFIANÇA EM JESUS, ENTUSIASMO NA AÇÃO, UNIÃO FRATERNAL

Rua Misael Pedreira da Silva, nº 70 - s/809 - Santa Lúcia - Vitória - Espírito Santo

CNP 29052-270 - Telefax: (0XX27) 324-3520 - Cel 9963-8724 - Res. (0xx27)2231680 - E-mail: pevneau@zaz.com.br



**IGREJA
PRESBITERIANA
DO BRASIL**

SECRETARIA GERAL DO TRABALHO MASCULINO

TEMA: "A Proclamação da santa semente na virada do milênio".

O GRANDE MANDAMENTO:

Texto: Mt. 22

- 37 – Respondeu-lhe Jesus: Amarás o Senhor , teu Deus, de todo o teu coração, de toda tua alma e de todo teu entendimento.
38 – Este é o grande e primeiro mandamento.
39 – O segundo, semelhante a este, é: Amarás o teu próximo como a ti mesmo.
40 – Destes dois mandamentos dependem toda a Lei e os Profetas.

O que é necessário para cumprir a Comissão e o Mandamento: **OBEDIÊNCIA E SANTIDADE**

OS CINCO PROPÓSITOS DA IGREJA

Nossa Igreja precisa se comprometer em cumprir os cinco propósitos estabelecidos por Jesus Cristo nestas duas passagens. Isto garantirá também que a nossa Igreja seja uma Igreja multi-dimensional, isto é, atuaremos em todas as áreas que Deus deseja.

A.- PROPÓSITO 1 – Ir e Fazer discipulos.

Jesus disse: "Ide, portanto, fazei discipulos de todas as nações...".

A Igreja existe para comunicar a Palavra de Deus. Somos embaixadores de Deus, pescadores de homens, e nossa missão é evangelizar o mundo. É responsabilidade de cada crente pregar a Cristo em qualquer lugar onde ele vá.

A este propósito chamamos de Evangelização

Pessoas que queremos alcançar: a comunidade onde a Igreja esta presente. Os sem Igrejas.

- Como fazer:**
- a) Promover trabalhos de Evangelização nos lares, ao ar livre, em presídios, hospitais e pontos de pregação da Igrejas.
 - b) Promover distribuição de Bíblias, Novos Testamentos, folhetos, livros evangélicos e outros.
 - c) Promover cursos de treinamento para evangelização pessoal e discipulado.

CONFIANÇA EM JESUS, ENTUSIASMO NA AÇÃO, UNIÃO FRATERNAL

Rua Misael Pedreira da Silva, nº 70 s/809 – Santa Lúcia – Vitória – Espírito Santa
CEP 29052-370 - Telefão: (0XX27) 324-3520 - Cel 9963-8724 - Res (0xx27)2231680 – E-mail: pevneagu@zaz.com.br



**IGREJA
PRESBITERIANA
DO BRASIL**

SECRETARIA GERAL DO TRABALHO MASCULINO

TEMA: "A Proclamação da santa semente na viruda do milênio".

B - PROPÓSITO 2 - Amar o nosso próximo

Jesus disse: "...amarás o teu próximo como a ti mesmo...".

A igreja existe para ministrar o povo. Nós amamos ao nosso próximo quando nós atendemos suas necessidades, curamos suas feridas, o encorajamos, e suprimos suas mais diversas necessidades: Espiritual, Emocional, Física e de Relacionamentos.

A este propósito chamamos de Ação Social.

Pessoa que queremos alcançar: Os nossos irmão carentes da Igreja e o amigos da Igreja. Para o exercício da Ação Social, precisamos dos crentes maduros, os membros comprometidos da Igreja.

Como fazer:

- a) Executar projetos sociais entre população de baixa renda, distribuição de alimentos e agasalhos, mutirões, alfabetização de adultos e crianças, assistência médica-odontológica;
- b) Visitar cadeias, asilos, orfanatos, hospitais e enfermos.
- c) Promover seminários ou Palestras sobre primeiros socorros, higiene, relações humanas, cuidados e acidentes na infância e na terceira idade, doenças sexualmente transmissíveis, tóxicos, orientação vocacional e outras;
- d) Promover cursos como: artesanato, trabalhos manuais, marcenaria, cursos práticos de eletrecidade, hidro-sanitaria, mecânica, computação, etc.

C – PROPÓSITO 3 - Ensinar a obediência

Jesus disse: "...ensinando-os a guardar todas as coisas que vos tenho ordenado".

A Igreja existe para edificar e educar o povo de Deus. É um processo que leva as pessoas a se tornarem mais parecidas com Cristo em pensamento, sentimento, e ação. É responsabilidade da Igreja desenvolver a maturidade espiritual nos crentes.

A este propósito chamamos de Ensino

Pessoas que queremos alcançar: Aqueles que já são membros da Igreja. Os mais jovens.

Como fazer:

- a) Promover estudos Bíblicos, da Confissão de Fé e dos Catecismos, na Igreja, nos lares em acampamentos;

- b) Promover palestras sobre assuntos pertinentes a vida Cristã, com preletores de preferência Pastores, Presbiteros ou mulheres

CONFIANÇA EM JESUS, ENTUSIASMO NA AÇÃO, UNIÃO FRATERNAL



**IGREJA
PRESBITERIANA
DO BRASIL**

SECRETARIA GERAL DO TRABALHO MASCULINO

TEMA: "A Proclamação da santa semente na virada do milênio".

- pedosas da nossas Igrejas;
- c) Cursos para preparo de Professores de escolas Dominicais;
- d) Promover concursos Bíblicos;
- e) Promover fórum sobre História e Estrutura da IPB.

D – PROPÓSITO 4 - Amar o Senhor de todo o coração

Jesus disse: "...amarás o Senhor teu Deus de todo o teu coração, de toda a tua alma, e de todo o teu entendimento...".

A Igreja existe para adorar a Deus. Quando expressamos o nosso amor a deus nós o adoramos.

A este propósito chamamos Adoração.

Pessoa que queremos alcançar: Todas as pessoas. Quando todos os outros propósitos estão sendo realizados na vida da Igreja, nós estamos adorando a Deus.

Como fazer: a) Promover cultos em ocasiões especiais, de acordo com o Conselho da Igreja

- b) Ensaiar hinos, criar coral, quartetos masculinos, identificar e dar oportunidade a vocações musicais.

E – PROPÓSITO 5 - Batizar os discípulos

Jesus disse: "...batizando-os em nome do Pai, do Filho, e do Espírito Santo."

A Igreja existe para trazer os novos convertidos à comunhão de Igreja, levando-os a se integrar dentro do corpo de Cristo. A pessoa alcançada para Jesus deve ser chamada para participar não apenas para acreditar. Ela deve ser levada a tornar-se membro da Igreja através da sua pública profissão de fé e batismo.

A este propósito chamamos da Comunhão.

Pessoas que queremos alcançar: Os freqüentadores da Igreja. Aqueles que ainda não se tornaram membros da Igreja.

Como fazer: a) Prestigiar todas as atividades da Igreja;

- b) Incentivar a UPH a mostrar apreço pelo Pastor sua família e as famílias da Igreja.

- c) Participar e promover reuniões de Orações na Igreja e nos lares;

- d) Festejar as data especiais e aniversários dos homens da Igreja.

- e) Promover um entrosamento maior com todos os membros da

CONFIANÇA EM JESUS, ENTUSIASMO NA AÇÃO, UNIÃO PRATERNA

Rua Misael Pedreiro da Silva, nº 70 s/809 – Santa Lúcia – Vitória – Espírito Santo

CEP 29052-270 - Telefax: (0XX27) 324-3520 - Cel 9963-8724 - Res. (0xx27)2231680 - E-mail: peyneau@zaz.com.br



**IGREJA
PRESBITERIANA
DO BRASIL**

SECRETARIA GERAL DO TRABALHO MASCULINO

TEMA: "A Proclamação da santa semente na virada do milênio".

- Igreja, dispensando atenção especial aos visitantes.
- f) Visitar os sócios afastados;
 - g) Atender as necessidades das pessoas da terceira idade.
 - h) Promover acampamentos e encontros;

A UPH deverá montar um grande alvo, como o que está na folha seguinte, e prendê-lo em lugar bem visível nas dependências da Igreja, para que todos possam ver que os homens estão trabalhando. Isto será um bom exemplo para as crianças, adolescentes e jovens da Igreja, e deixará as esposas bastante alegres.

Quando uma UPH for fazer qualquer programação deverá informar qual o ponto do alvo que quer atingir, e depois avaliar se o tiro foi certo, isto trará muita motivação para os homens, e estaremos bem alinhados com os Propósitos da Igreja Presbiteriana do Brasil

No centro do alvo deverá estar o assunto da temática plurianual da IPB do ano, ou aquele que sua Igreja estiver adotando..

Quando estiver preparando seu Arco e sua Flecha para atingir o alvo, faça sob Oração e a orientação de Deus, e aí você jamais errará o alvo.

A medida que o alvo for sendo atingido coloque uma marca (uma flecha) na parte do alvo atingida.

Que Deus os abençoe !

Contribuição do
Pb. Haroldo Peyneau
Secret. Geral do Trab. Masculino da IPB

(VEJA O ALVO ABAIXO)

CONFIANÇA EM JESUS, ENTUSIASMO NA AÇÃO, UNIÃO FRATERNAL

Rua Misael Pedreira da Silva, nº 70 s/809 – Santa Lúcia – Vitória – Espírito Santo
CEP 29052-270 - Telefex: (0XX27) 324-3520 - Cel 9963-8724 – Res. (0xx27)2231680 – E-mail peyneau@zaz.com.br



IGREJA
PRESBITERIANA
do BRASIL

SECRETARIA GERAL DO TRABALHO MASCULINO

TEMA: "A Proclamação da santa semente na virada do milênio".

ACERTE O ALVO

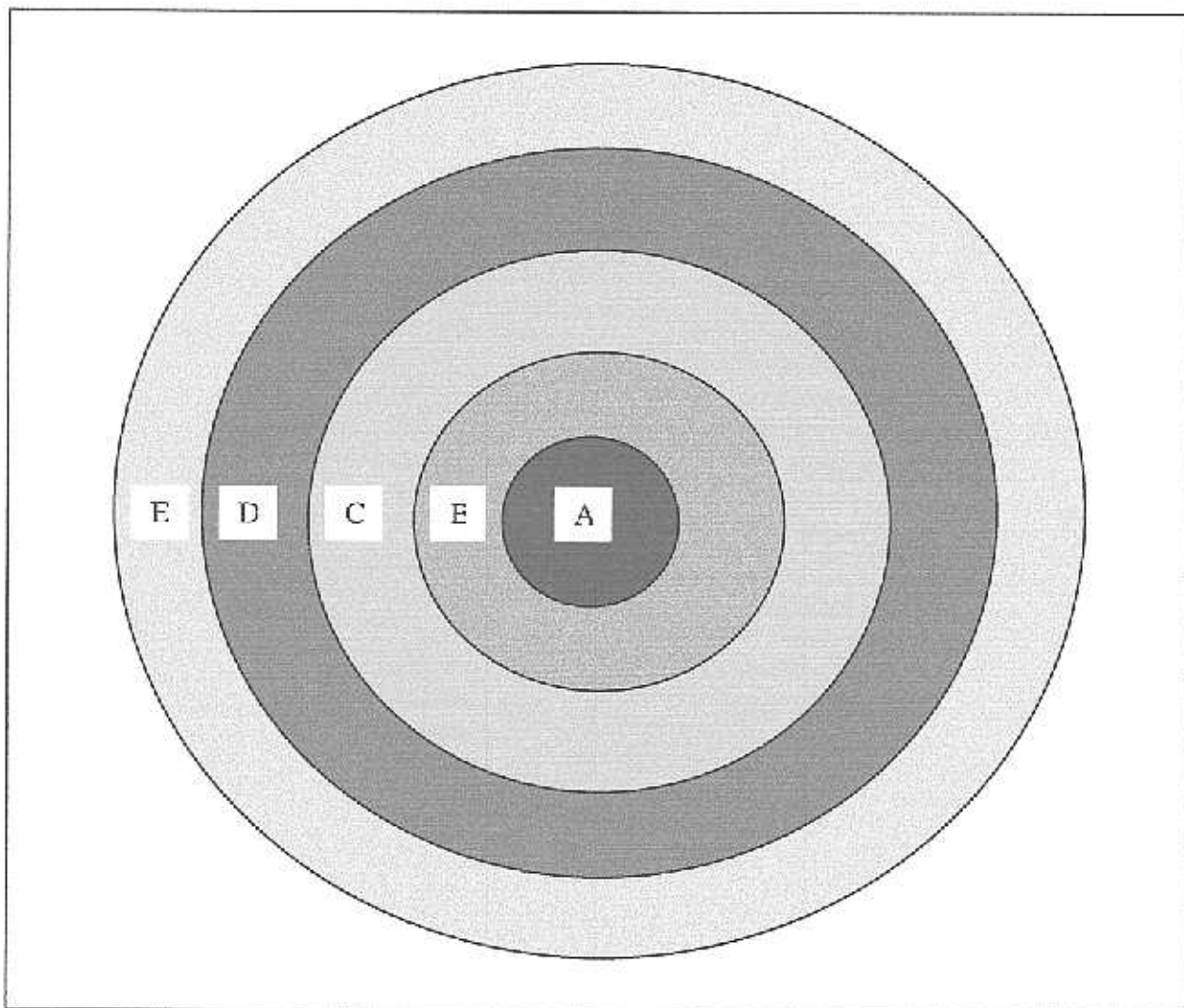

A – Ir e fazer discípulos -

B – Amar o próximo -

C – Ensinar a obediência -

D – Amar o Senhor de todo coração -

E – Batizar discípulos -

EVANGELIZAÇÃO

AÇÃO SOCIAL

ENSINO

ADORAÇÃO

COMUNHÃO



**IGREJA
PRESBITERIANA
DO BRASIL**

SECRETARIA GERAL DO TRABALHO MASCULINO

TEMA: "A Proclamação da santa semente na virada do milênio".

"José é um ramo frutífero, ramo frutífero junto a fonte; seus galhos se estendem sobre o muro."

Gen. 49:22

DIGESTO DA CNHP

CONFIANÇA EM JESUS, ENTUSIASMO NA AÇÃO, UNIÃO FRATERNAL.

Rua Misael Pedreira da Silva, n.º 70 s/809 – Santa Lúcia – Vitória – Espírito Santo

CHP 29052-270 - Telefãx: (0XX27) 324-3520 - Cel 9963-8724 - Res. (0xx27)2231680 - E-mail: pevneau@zaz.com.br

**SECRETARIA GERAL DO TRABALHO MASCULINO - SGTM
DIGESTO - TRABALHO MASCULINO
RESOLUÇÕES DAS REUNIÕES DO SUPREMO CONCÍLIO E SUA C.E.**

1951

SC-51-039 - Aprova-se o Organograma. I - *secretarias* Gerais: Estatísticas - Rev. Haroldo H. Cook, Educação Religiosa: Rev. Sebastião Machado, Organização - Rev. Dr. Benjamim Moraes Filho, Atividades da Infância - Sr^a Clemem Fraga, Mencionada - Sr^a Billy Gammon, Trabalho Masculino - Rev. Dr. Israel Gueiros, Resolve-se receber os Diretores de "O Puritano" até a Comissão Oficial de "O Puritano" poder assumir a direção do Orçãõ Oficial, atendendo às conveniências da causa. II - *Comissões Permanentes*: Junta de Missões Nacionais: Rev. Dr. Antônio Teixeira Guariro; Rev. Cícero Siqueira, Rev. Wilson Lício, Rev. Mário Barbosa e Pb. João Lupion Filho, Junta de Missões Estrangeiras, Reverendos José Borges dos Santos Jr., Paschoal Luiz Pitt, Amantino Adriano Vassõ, Domício Pereira dos Mattos, Galdino Moreira e Sérgio Maranhão e Pb. Daniel Ferreira e Pb. Dr. Benjamim Hunnicutt, Junta Patrimonial: Rev. Josué França, Dr. Antônio Dias Maciel, Dr. John Kolb, Sr. Honório Silveira, Junta de Instrução: Reverendos Indar Gomes Coelho, Cícero Siqueira, Boanerges Leitão, Sérgio Maranhão e Pb. Elias Bussinger, Rev. Elvino Moraes, Rev. Syreval Moraes, Rev. Boanerges Ribeiro, Rev. Stálin S. da Silva, Rev. Jader Gomes Coelho e Rev. Oswaldo Alves e Dr. Benjamim Hunnicutt, Comissão do Contencioso: Rev. Antônio Elias, Rev. Syreval Moraes, Rev. Boanerges Ribeiro, Rev. Stálin S. da Silva, Rev. Jader Gomes Coelho, Rev. Mário Lício e Rev. Francisco Alves, V - *Organização Especiais*: Associação Brava e Pb. Waldo Cesar, Orfanato: Pb. Daniel Ferreira, suplente Rev. Jader Gomes Coelho, IV - *Atividades Para-Eclesiásticas*: Instituto Gammon: Rev. Mário Lício e Rev. Francisco Alves, V - *Organização Especiais*: Associação Unuarana: Rev. Miguel Rozzo Jr., e Dr. Benjamim Moraes como suplentes, respectivamente, Reverendos Oswaldo Alves e Rev. Amantino Adriano Vassõ, Curso José Manoel da Conceição: suplente do Rev. Jorge Goulart, o Rev. José Borges dos Santos Jr.; professor da Igreja Presbiteriana do Brasil no Curso José Manoel da Conceição, o Rev. Renato Fritza Telles, IV - *Trabalhos*, Dr. Eurico Ribeiro dos Santos.

1953

CE-53-069 - Quanto ao relatório de Secretário Geral do Trabalho Masculino, resolve-se: a) apreciar o esforço que o Rev. Israel Gueiros fez até agora, estranhando-se que não tenha recebido o apoio e a simpatia necessários no seu importante trabalho; b) recomendar aos presbitérios que prestigem o trabalho da SGH (Secretaria Geral do Trabalho Masculino), recomendando aos conselhos a organização ou reorganização das sociedades masculinas nos locais; c) recomendar ao Secretário do Trabalho Masculino que promova um congresso, nos moldes do que fez, em tempos idos, a SGT.

CE-53-060 - Quanto ao estudo acerca do Trabalho Masculino, preparado pelo Sr. Luiz C. Weil encaminhado pelo presidente, resolve-se registrar um voto de apreciação pelo trabalho apresentado, enviando-se e referido estudo ao Secretário do Trabalho Masculino, como sugestão.

1954

SC-54-029 - Quanto aos Estatutos da União de homens Presbiterianos e demais documentos, o SC resolve baixar tudo a Secretaria Geral do Trabalho Masculino para sua apreciação.

SC-54-168 - IGREJA PRESBITERIANA DO BRASIL - CARGOS E COMISSÕES: 1954 - 1958: SECRETARIAS GERAIS: ESTATÍSTICA - Rev. Haroldo H. Cook, ORGANIZAÇÃO - Rev. Dr. Benjamim Moraes, RÁDIO - EVANGELIZAÇÃO - Pb. José Vieira Simões, TRABALHO RURAL - Rev. Joaquim Bento, ATIVIDADES INFÂNCIA - Prof. Valdeaz Leonor Fraga Moreira, TRABALHO MOÇIDADE - Prof. Billy Gammon, TRABALHO FEMENINO - Doms Nady Werner, TRABALHO MASCULINO - Diak. Luiz Carlos Weil, COMISSÕES PERMANENTES: JUNTA DE MISSÕES NACIONAIS: Reverendos Cícero Siqueira, Celso Assumpção, Dr. Antônio Teixeira Gueiros, Wilson Lício e Pb. João Lupion Filho.

1955

CE-55-053 - Quanto ao relatório e Secretário Geral do Trabalho Masculino a CE-SC/TPB resolve: 1) aprovar; 2) congratular-se com o STH pelos esforços empregados na arrematamento dos elementos masculinos da IPP; 3) votar a verba pedida para a Secretaria. C.: \$12.000,00 - deca mil unidades; 4) encaminhar ao CJP o Coçamento de 1956.

CE-55-054 - Quanto à parte do relatório do Secretário Geral do Trabalho Masculino a CE-SC/TPB resolve inscriir em ata um voto de apreciação ao zelo do secretário.

1956

CE-56-033 - Quanto ao relatório do Secretário Geral do Trabalho Masculino, a CE-SC/TPB resolve: 1) Aprestar a atividade e boa vontade do secretário. 2) Observar que, infelizmente, não há um programa simples, objetivo e inspirador para o trabalho masculino, faltando adaptação às necessidades urgentes das igrejas.

1957

CE-57-017 - Quanto ao telegrama do Sr. Luiz Carlos Weil pondo nos mãos da CE-SC/TPB o cargo de Secretário Geral do Trabalho Masculino, a CE-SC/TPB resolve: 1) aceitar a justificação de não ter enviado relatório; 2) aceitar a renúncia do Sr. Luiz Carlos Weil do cargo que vem ocupando de Secretário Geral do Trabalho Masculino, agradecendo os serviços prestados; 3) indicar o Rev. Nephtali Vieira Jr., para eleição para o cargo vago.

CE-57-018 - A CE-SC/TPB eleger o Rev. Nephtali Vieira Jr. para o cargo de secretário Geral do Trabalho Masculino

1958

SC-58-130 - SGIH - Secretário - Quanto aos Documentos 91 e 92 - sobre eleição de Secretário Geral do Trabalho Masculino; Sugestão de nomes de candidatos à substituição da Srª Billy Garrison na SEM, o SC resolve: 1) Aprovar os documentos. 2) Encaminhar os nomes à Comissão de Indicações.

SC-58-187 - Cargos e Comissões - O SC resolve: 1) Quanto à Secretaria de Infância 'que compreenda crianças de 5 a 10 anos'; 2) Que as funções da SCO sejam atribuídas ao SE-SC/TPB. Secretárias - Secretaria de Estatística - Rev. Harold Cook - Assistente Rev. Miguel Orlando de Freitas. 2) Secretaria de Trabalho de Assistência - Rev. Antônio Vierra Fernandes. 3) Secretaria de Atividades da Infância - encargar à CE-SC/TPB de procurar elementos que a preencham. 4) Secretaria Trabalho da Mucidade - Rev. Uscófilo Camier. 5) Secretaria Trabalho Feminino - Dª Nady Warner. 6) Secretaria Trabalho Masculino - Ph. Waldemar Xavier. Juntas: 1) Junta de Missões Nacionais - Rev. Wilson Lício - Rev. Cícero Siqueira - Rev. Dr. Antônio T. Gueiros - Ph. Euclides Rodrigues da Silva - Rev. Stoffa S. Silva. 2) Junta de Missões Estrangeiras - Reverendos Goldino Moreira, Teófilo Camier, Márcio Cinquetti, Amantino Vassão, Ph. Daniel

1959

CE-59-099 - SGIH - RELATÓRIO - Quanto a Doc. 99 - relatório de Secretário Geral do Trabalho Masculino - a CE-SC/TPB resolve: 1) aprovar o plano geral. 2) transferir a parte referente a verba à Subcomissão nº 1)

CE-59-006 - PRESBITÉRIO WALDFMAR XAVIER - Ciente do falecimento do Presbitério Waldemar Xavier, ocorrido em São Paulo a 23 de julho pp, visto que o Presbitério Waldemar Xavier descrepouhou, com zelo e competência, a função de Secretário Geral do Trabalho Masculino bem como a de Secretário Executivo da Comissão de Hospedagem para a Aliança Presbiteriana Mundial, a CE-SC/TPB nomeia em sua vez um voto de pesar e de saudade.

1960

CE-60-012 - SGIH - PE. VIEIRA SIMÕES - Quanto ao Doc. 104, anexo 11, do relatório do SE intermamdo que, desincumbindo-se da missão que lhe confiere esta CE-SC/TPB de conseguir pessoa capacitada que neceitasse o cargo de Secretário para o Trabalho Masculino, cargo vago com o falecimento do Ph. Waldemar Xavier, consulto o Ph. José Vieira Simões, da Igreja Presbiteriana do Rio de Janeiro, tendo ele aceito o convite, a CE-SC/TPB resolve aprovar, seguindo a indicação do Ph. José Vieira Simões para o cargo de Secretário Geral do Trabalho Masculino. Incumbem-se o SGIH da, como primeira providência convocar os Presidentes dos Sinodos e os Secretários Sinodais do Trabalho Masculino para, em Congresso, no qual elaborem um anteprojeto de estruturação do Trabalho Masculino, convidando a comparecerem, como membro "ex-officio", o SE da JER, o SE do SC e o Presidente do SC. Resolve ainda a CE-SC/TPB que o SE da JER, na mesma ocasião, com os Presidentes dos Sinodos, estructure o trabalho juvenil.

1961

CE-61-034 - Ata nº 21, 92 - Doc. XLIX - TRABALHO MASCULINO - RELATÓRIO - Quanto ao Doc. 102 - relatório do SGIH - a CE-SC/TPB resolve: 1) Lamentar o fato do atual secretário não ter localizado até o momento vestígio sequer da documentação referente à organização do Trabalho Masculino; 2) Apreciar o trabalho do secretário no que respeito às providências tomadas para sanar essa anomalia, bem como o seu empenho em manter-se em permanente contato com o setor masculino da Igreja, quer por meio de correspondência, quer por visitas às Unides, quer pelos congressos organizados; 3) Lamentar o fato de os Conselhos não terem até o momento, correspondido ao esforço do secretário deixando de fornecer as informações requeridas nos questionários que lhes foram enviados considerando-se que, dos 630 questionários enviados somente 103 foram devolvidos.

CE-61-040 - An. 4º Fl. 106 - Doc. LVII — TRABALHO MASCULINO — Quanto ao Doc. 18 — Relatório do SGL, encaminhando plano de reestruturação do trabalho masculino, em moldes análogos aos da reestruturação da sociedade já aprovada por esta. CE-SC/IPB resolve 1) Aprovar o relatório com apreciação desta CE-SC/IPB pelo mérito do trabalho realizado; 2) Aprovar o plano de reestruturação do trabalho masculino, ad referendum do SC; 3) A ação referente à União de Homens Presbiterianos passará a ser UPH e o nome passará a ser União Presbiteriana de Homens.

1962

CE-62-030 - SGH - RELATÓRIO - Quanto ao Doc. 71 - Relatório do SG do Trabalho Masculino a CE-SC/IPB resolve aprovar apreciando a grande atividade do SGH e as perspectivas de concretização do ideal de um trabalho masculino forte e bem organizado.

CE-62-031 - SGH - IMPRESSOS - Quanto ao Doc. 54 - Cópias do material relativo à Secretaria do Trabalho Masculino enviadas aos conselheiros menores da Igreja pelo Secretário Geral - a CE-SC/IPB recebe e arquiva os relatórios exemplares com um voto de apreciação pelo zelo e espírito com que o SGH está organizando e atendendo os trabalhos da sua secretaria.

CE-62-032 - SGH - PTTM - Quanto ao Doc. 100 - Decisão do PTTM, apreciando os esforços do Secretário Geral de Trabalho Masculino e recomendando aos Conselheiros daquele Conselho para que dispensem mais atenção ao Departamento de Homens Presbiterianos - a CE-SC/IPB resolve registrar o fato com alegria.

SC-02-093 - Quanto aos Docs. XV, 91, 245, 240 e 225 - D - e SC resolve nos termos do Doc. anexo, olegendo-se as seguintes pessoas: TRIBUNAL DE RECURSOS DO SC: Rev. Dr. Benjamim de Moraes Filho, Rev. Zaqueu Ribeiro, Rev. Samuel Martins Barbosa, Dr. Henedino de Oliveira, Sr. Heitor Gouvêa, Dr. Francisco Martins. Suplentes: Rev. Dr. Daniel dos Anjos e Silva, Rev. Osvaldo Alves, Rev. Wilson; SECRETARIA GERAL DA MOCIDADE: Rev. Camila Teixeira Serra. SECRETARIA GERAL DO TRABALHO MASCULINO: Pb. José Vieira Simões. COMISSÃO DE DIVISÃO DE SÍNDOS: 1) Síndico Fluminense: Rev. Sérgio

SC-62-156 - Quanto ao Doc. 195 - Relatório do Sr. Secretário Geral do Trabalho Masculino - o SC resolve: Aprovar o relatório do Sr. Secretário Geral do Trabalho Masculino, Pb. José Vieira Simões, registrado em ata graças a Deus pelos motivos seguintes: 1) de felicitações porque o nome e dedicado início se revelou um Secretário de excel. quanto à organização da SGH e pelas iniciativas tomadas; 2) de ação de graças pela dedicação e pela vontade corajosa e organizar e orientar os homens presbiterianos, como departamento doméstico das Igrejas, no cumprimento da sua missão cristã; 3) Apreciar as publicações da SGH em dois órgãos - UPH - Revista e UPH - Jornal.

1963

CE-63-012 - SECRETARIA GERAL DO TRABALHO MASCULINO — Quanto ao documento nº 149 — Relatório da SGH, resolve-se Aprovar, com aprecação pelo bom trabalho realizado.

1964

CE-64-016 - SGH - Quanto ao Doc. LXVIII, relatório do SGH, a CE-SC/IPB resolve-se: 1) Aprovar o relatório do SGH, Pb. José Vieira Simões, apreciando o relatório e sua vontade com que vem servindo à IPR no cargo do SGH; 2) Manifestar satisfação com a publicação do Manual da UPH e recomendar as igrejas e pastores que incentivarem a sua divulgação entre os homens presbiterianos bem como a formação de UPHs, onde não existam ainda; 3) Recomendar ao SGH que organize a distribuição de todo material publicado de modo que, pelo menos, o custo desse material seja pago pelos usuários. Para isso convém fazer a propaganda do material existente pelo BP ou por circulares e enviá-lo mediante pedido por reembolso postal ou para ser pago por outra forma combinada com a igreja interessada; 4) Quanto às modificações propostas pelo SGH na estruturação do trabalho masculino recomendar-lhe que continue a estudar o assunto e encaminhe proposta a respeito ao SC em sua próxima reunião.

1965

CE-65-018 - Secretário Geral do Trabalho Masculino - Quanto ao Doc. 96 (anexo) relatório do SGH, a CE-SC/IPB resolve aprovar Doc. LXXIV, nos seguintes termos: 1) Aprovar o relatório, destacando-se os seguintes pontos: a) O grande esforço do SGH na organização de UPHs, tendo em 1964, organizado 23 novas unidades, atingindo um total de 445 unidades atualmente na IPR; b) As publicações da SGH que são UPH Journal, UPH Manual, UPH Revista - que tem servido não só à IPR, mas também a outras denominações e até mesmo as Igrejas Presbiterianas da América Latina; c) Placimento e organização do 1º Congresso Nacional dos Homens a realizarem em Campinas de 9º a 13 de fevereiro de 1966; 2) recomendar a todos Presbíteros e Síndicos que dêem integral apoio ao trabalho planejado pelo SGH, para que o mesmo seja executado com eficiência nas diversas regiões de nossa pátria.

1966

CE-66-100 - SECRETARIA GERAL DO TRABALHO MASCULINO - BALANÇETE E DOCUMENTOS "Quanto ao Doc. 76 - Balançetes e documentos da SGH, a CE-SC/TPB resolve aprovar Doc. XIX, nos seguintes termos: Aprovar, porquanto se verifica estar tudo em boa ordem e com zelo.

CE-66-101 - SECRETARIA GERAL DO TRABALHO MASCULINO - PROJETO DE ORÇAMENTO "Quanto ao Doc. 76 - Projeto de orçamento da SGH para 1966, a CE-SC/TPB resolve aprovar Doc. XXVI, nos seguintes termos: Avelar para ser considerado na elaboração do orçamento da IPE.

SC-66-028 - Secretaria Geral do Trabalho Masculino - Doc. LXIV - Quanto ao Doc. 94 - SGH Relatório, o SC resolve: Aprovar o relatório do Secretário Geral do Trabalho Masculino, Ph. José Vieira Simões, registrando em ata um voto de apreciação por sua liderança dinâmica e consagrada, publicando o "UPII Manual", promovendo encontro de líderes, incentivando o trabalho masculino da IPE a, mais especialmente, pela realização do I Congresso Nacional de Homens Presbiterianos.

SC-66-161 - Dia do Homem Presbiteriano - Doc. LXIII - Quanto ao Doc. 95 - (1) Dia do Homem Presbiteriano - o SC resolve: Aprovar o dia 02 de fevereiro como Dia do Homem Presbiteriano; (2) Nova estrutura do Trabalho Masculino - o SC resolve: Aprovar a seguinte estrutura: I - Setor local (Igreja); UPII - Setor presbiterial; Federação de Homens; III - Setor sinodal; Secretaria Sinodal de Orientação do Trabalho Masculino; IV - Setor nacional; Confederação Nacional dos Homens Presbiterianos.

SC-66-162 - CNHP - Estatutos - Doc. LXII - Quanto ao Doc. 96 - Estatutos da Confederação Nacional dos Homens Presbiterianos, o SC resolve: Aprovar nos seguintes termos: **Estatuto da Confederação Nacional dos Homens Presbiterianos** aprovado pelo 1º Congresso Nacional realizado em Campinas - SP, em fevereiro de 1966, ad-referendum do SC. A Confederação Nacional Presbiteriana de Homens é a entidade máxima do trabalho masculino da Igreja Presbiteriana do Brasil, com sede em cidade onde residir a maioria dos membros da diretoria e se regerá por estes Estatutos: Art.1º - A Confederação Nacional Presbiteriana de Homens tem por objetivo orientar as atividades das Escolas e educar material para as Unidades Presbiterianas de Homens em todo o Brasil, bem como incentivar congressos e encontros de líderes que sirvam de inspiração e orientação ao trabalho masculino. Art.2º - Os símbolos da Confederação Nacional Presbiteriana de Homens são: a) Emblemas - (1) A Saco Ardente, em caráter geral, como elemento de identificação com a IPE; (2) O Pene, com a palavra "CHIHYS", em caráter particular, distintivo específico dos homens presbiterianos; b) Letra - "E eu vos farei pescadores de homens"; c) Mito - a ser escolhido; d) Hino - nº ... Art.3º - Confederação Nacional Presbiteriana de Homens será constituída de um representante de cada Federação, eleito ou nomeado, para um período de dois anos e mais a Diretoria da Confederação, eleita em Congresso Nacional, eleito pelo SC, e membro ex-offício da Confederação e da sua Diretoria. Art.5º - A Confederação Nacional Presbiteriana de Homens se reunirá nos interregios dos Congressos Nacionais para tratar planos de trabalho para o biênio seguinte. As despesas da representação das Federações correrá por conta das mesmas e as dos membros da Diretoria, por conta da Confederação. Art.6º - A Confederação promoverá um Congresso Nacional de quatro em quatro anos, quando será eleito o Diretor; Parágrafo Único - A Diretoria será constituída de: presidente, vice-presidente, secretário de atas, secretário executivo e tesoureiro, sendo que as atribuições dos respectivos cargos serão definidas no Regimento Interno da Confederação. Art.7º - A Diretoria designará os assessores que julgar conveniente e necessário, para o desempenho de suas funções; estes serão membros ex-offício da Diretoria. Art.8º - Os cargos vagos durante o período serão preenchidos pela Confederação, em sua reunião bimestral e, em caso de ausência total, o Secretário Geral do Trabalho Masculino assumirá as funções até o preenchimento, em reunião extraordinária por ele convocada, no menor prazo possível; Parágrafo único - Os cargos vagos durante o primeiro período, serão preenchidos por designação da própria Diretoria, até a realização da reunião bimestral. Art.9º - O quorum para as reuniões da Confederação será de 1/3 de seus membros efetivos. Art.10 - O quorum das reuniões da Confederação será de metade mais um. Art.11 - A Confederação Nacional Presbiteriana de Homens será mantida por verbas, pela taxa per capita e por outros especiais. Art.12 - Em Congresso Nacional será votada uma taxa per capita para cada UPII, que será assim distribuída: 50% para a respectiva Federação e 50% para a Confederação. Parágrafo único - A parte devida à Confederação será enviada diretamente. Art.13 - O Regimento da Confederação será elaborado pela Diretoria e aprovado pela CE-SC. Art.14 - Estes Estatutos entrarão em vigor após a sua aprovação pelo SC. Art.15 - Até a aprovação do Regimento Interno da Confederação, as atribuições da Diretoria e de seus componentes serão aquelas estabelecidas para cargos idênticos nos concílios da IPE. Art.16 - Estes Estatutos serão reformados, no seu todo ou em parte, pelo Congresso Nacional e aprovados pelo SC/TPB. Art.17 - Os casos omissos serão resolvidos pela Diretoria, ad-referendum da CE-SC/TPB.

1968

CE-68-027 - RELATÓRIOS DA SGH - Doc. IV e VI - Quanto aos Documentos 94 e 95 - Relatórios da SGH, relativos aos exercícios de 1966 e 1967 - Doc. 94 - Resolve: 1) Tomar conhecimento; 2) Avelar como justas as fazças expostas pelo SGH, que não pode apresentar o relatório do ano passado, alegando-se irregularidade a CE-SC/TPB, pelo seu estabelecimento; 3) Aprovar o relatório de 1966, desistindo-se o volume do trabalho do Sr. Secretário do Trabalho Masculino, que muito se esforçou naquele exercício. - Doc. 95 - resolve: 1) Tomar conhecimento; 2) Aprovar o relatório da SGH, apreciando-se grande número de Congressos realizados em muitos presbiterios, além de numerosos encontros, reuniões de confraternização, estudos e consultas e novas Federações organizadas; 3) Apreciar os esforços enviados pela Secretaria e Confederação Nacional, bem como os esforços empreendidos nas Federações, visando a dinamização dos homens presbiterianos em toda a IPE.

1969

CE-69-011 - RELATÓRIO DA SECRETARIA GERAL DO TRABALHO MASCULINO - Doc. XLX - Quanto ao Doc. 31, relatório da SG do Trabalho Masculino, resolve: a) Aprovar-lo b) Registrar em ata um voto de agradecimento, pelo restabelecimento do Sr. Secretário TM; c) Apreciar o trabalho realizado conforme está relatado; d) Destinar os planos elaborados para trabalhos futuros e ejes resultados visto dinamizar o trabalho masculino nas igrejas.

1970

CE-70-013 - RELATÓRIO DA SECRETARIA GERAL DO TRABALHO MASCULINO - Doc. XLV - Quanto ao Doc. 44 - relatório da Secretaria Geral do Trabalho Masculino, resolve-se: 1) Aprovar-lo; 2) Apreciar o dinamismo e a tansiedade do Sr. Secretário Geral à frente de um dos trabalhos mais difíceis da Igreja não no Brasil, mas em todo o mundo; 3) Dar Graças a Deus pelo despendimento e progresso verificados no trabalho masculino, refletidos na organização de novas UTEs, novas Federações, encontros e congressos realizados em diversas regiões do BZB.

CE-70-063 - ORÇAMENTO E BALANÇETE DO TRABALHO MASCULINO - Doc. XII - Quanto ao Doc. 43, sobre orçamento balanceado da Secretaria Geral do Trabalho Masculino, resolve-se: a) Acelerar a prestação de contas de 1969; b) No orçamento para 1970 existe na receita, verba atribuída à Missão Presbiteriana do Brasil Central, no que não pode ser atendida; c) Alender pedido apresentado na receita, com exceção do acréscimo aliado.

SC-70-022 - CONFER. NAC. TRAB. MASCULINO - Doc. CXII - Quanto ao Doc. 123 - Comunicações sobre órgãos de divulgação; Considerando que a matéria carece de mais elementos elucidatórios - O Supremo Conselho resolve: Encarregar a OE da Confederação Nacional do Trabalho Masculino de estudar o assunto e submeter a resolução, final à CE-SC/TPB.

SC-70-032 - SÍNODO DE BELO HORIZONTE - Doc. CXIV - Quanto ao Doc. 26 - Relatório do Sínodo de Belo Horizonte - O Supremo Conselho resolve: 1º) Lançar o decréscimo de Membros e de um pastor registrado no Sínodo, ocasionado: a) Pelo "Esodo Rural" no Sul de Minas; b) Pelo movimento de "Renovação Espiritual". 2º) Registrar com alegria: a) A organização da Confederação Sinodal do trabalho Masculino e relevantes serviços prestados; dos diversos Secretários Sinodais de emissas, no segundo biênio; b) o bom estado espiritual atualmente reinante nos limites do Sínodo

SC-70-054 - SECRETARIA GERAL DO TRABALHO MASCULINO - Doc. CXVI - Quanto ao Doc. 127 - Relatório da Secretaria Geral do Trabalho Masculino, Considerando que o relatório apresenta um ótimo trabalho em todos os setores do trabalho masculino; Considerando o crescimento do trabalho masculino em todo o Território Nacional; Considerando o interesse despertado entre os U. P. H. 8) pelo trabalho do Secretário Geral; O Supremo Conselho resolve: Aprovar o presente relatório com um voto de aprecação pelo excelente trabalho realizado pelo nosso Secretário Geral.

SC-70-067 - ELEIÇÕES - Doc. CLXVI - Eleições JUNTA PATRIMONIAL ECONÔMICO FINANCEIRA - Marcos Machado Pinzanin; Afílio da Silva Coolhor; Cremildo Ferreira Mendes; Taufik Abílio Jorge; José Arianes Costa - CONFE. EVANG. BRASILE. - Abel Fernando Costa; Foad Miguel; Antônio de Souza Lima; - MISSÃO CALÁ - Terso Aguiar de Sousa; Sebastião Quadros Ding; Jacob Peill Neto. - JUNTA DE MISSÕES ESTRANGEIRAS. - Odair Oliveira; Manoelino Pires de Carvalho; Obdes F. da Cunha; Alvaro Moinhos; Vicente Souza; Sebastião Bittencourt; Leôncio Madeiros. - JUNTA EDUCACÃO RELIGIOSA - Raimundo Lora; Waldyr Carvalho Luiz; Osmar Teixeira Sara; João Narciso de Oliveira; Antenor Rosário; Manoel Rodrigues de Freitas Jr. - TRIBUNAL DE RECURSOS - Otton Guarnas Dourado; Adão Vieira de Andrade; Carlos Chagas; João Narciso de Oliveira; Edsio Chacquer; Edair Azeite; Henrique de Lima Guedes. - TRIBUNAL DE RECURSOS SUPLENTE - Darry Alvim Pereira; Nôe de Paula Ramos; José Maria Filho; Francisco Batista de Melo; Roosevelt Emerich de Souza; Paulo Broda Filho; Hilton; Vitalino de Melo. - C. E. P. - Rubens Pires do Amaral Otário; Olympio Vassão; Gutemberg de Campos; Alfredo Wálter Lamvase - Adisio Saláiba; Erey Moreira; José P. Pinor; Nelson Cunha Garcia; Edson Pereira de Silva; Césas Heckert; CONS. DE CURADORES. - JUNTO AO T. MACLENZIE - Presidente SC; Secretário Executivo SC; Secretário de Trabalho; Paulo C. Lenz César; Gutemberg de Campos; Eder Aceoré; Renato Guimarães. - SUPLENTE CONS. CURADORES. - Otávio Brochado de Almeida; Jader Gomes Coelho; Laiz Rodrigues Alves. - DIRETOR E REDATOR, CHEFE DO "BRASIL PRESBITERIANO" - Bonifaz Ribeira - C. P. E. - Luígeso Machado de Moraes; Wilson Souza; Roosevelt Emerich de Souza; José Coelho; Carlos Chagas; Antônio de Souza Lima; Orlando Lopes Moraes; Francisco Silva Neto; Antônio Mendes. - SECRETARIA DA MOCIDADE - Edsio Chacquer - SECRETARIA DO TRABALHO MASCULINO - Mário Jardim Freire - SECRETARIA DO TRABALHO FEMININO E DO TRABALHO DA INFÂNCIA - Cely Moraes Garcia - SECRETARIA DE ESTADÍSTICA - Secretário Executivo do SC - SECRETÁRIO EXECUTIVO DO SC - Foad Miguel - TESOUREIRO DO SC - Heitor Coimbra - ESTUDOS SOBRE ECUMENISMO - Lázaro Lopes de Campos; Gutemberg de Campos; Erey Moreira; Sabatini Lally; Ines Costa

1971



CE-71-006 - Doc. LVI - Quanto ao Doc. 57 - Informações do Presidente sobre a necessidade de um Plano de Ação Presbiteriana. A Comissão Executiva do Supremo Concílio resolve: 1) Determinar que em toda a Igreja Presbiteriana do Brasil o mês de agosto será o Mês da Memória. A Junta Patrimonial e Esportiva e Financeira deverá convocar a Secretária Geral do Trabalho Feminino, o Secretário Geral do Trabalho Masculino e o Secretário Geral do Trabalho da Mocidade para elaborar com a Junta, o plano a ser apresentado à Igreja Presbiteriana do Brasil para agosto de 1971. 2) Dedicar os meses de agosto e outubro à Mocidade e evangelização, respectivamente, mediante palestras, estudos e práticas de forma a mobilizar a todos os membros das comunidades presbiterianas no sentido de despertar o povo de Deus para uma vida de maior fidelidade e testemunhos. 3) Determinar que em toda a Igreja Presbiteriana do Brasil no mês de outubro será o mês da Evangelização. A Comissão Presbiteriana de Evangelização deverá convocar a Secretária Geral do Trabalho Feminino, o Secretário Geral do Trabalho Masculino e o Secretário Geral do Trabalho da Mocidade para elaborar com a Comissão, o plano evangelístico a ser apresentado à Igreja para outubro de 1971. 4) O Presidente da Junta de Missões Nacionais deverá convocar os membros da Junta eleitos pelo Supremo Concílio a Secretária Geral do Trabalho Feminino, o Secretário Geral do Trabalho Masculino e o da Mocidade, bem como o representante da Missão Presbiteriana do Brasil, para elaborarem o plano da Missão nas Rodovias Transamazônica e Cuiabá - Santarém, para onde deverão ser transferidos todos os retores da Junta de Missões Nacionais exceto aqueles que absolutamente sejam necessários à continuidade do trabalho ora na jurisdição da Junta. 5) Recomendar que o "Brasil Presbiteriano" dedique páginas especiais a estes assuntos nas ocasiões das campanhas. 6) Dar publicidade desses planos através do "Brasil Presbiteriano".

CE-71-015 - Doc. XXXIX - Quanto ao Doc. 58 - Relatório do Secretário Geral do Trabalho Masculino. A Comissão Executiva do Supremo Concílio resolve: 1) Aprovar o relatório apresentado pelo Secretário Geral do Trabalho Masculino. 2) Receber e trabalhar até aqui realizado pelo Secretário Pb. Mário Jardim Freire. 3) Aprovar o plano de realizações apresentado pelo Secretário Geral

CE-71-033 - Doc. XXXIII - Quanto ao Doc. 8 Ante - Projeto do Regimento Interno da Confederação Nacional dos Homens Presbiterianos, aprovar dando nova redação nos artigos abaixo com as alterações que se seguem? Art. 2º a) Enviar as maiores esforços no sentido de existir uma União Presbiteriana de Homens em cada Igreja. b) _____ c) _____ d) A Confederação Nacional dos Homens Presbiterianos apresentará às UPHs programas de tal maneira e forma que sejam todos os homens Presbiterianos participantes às Igrejas, abridos pelas mesmas UPHs. Art. 3º _____ e) _____ f) _____ g) _____ h) _____ i) _____ j) _____ k) _____ l) _____ m) _____ n) _____ o) _____ p) _____ q) _____ r) _____ s) _____ t) _____ u) _____ v) _____ w) _____ x) _____ y) _____ z) _____

Art. 5º a) _____ b) _____ c) _____ d) _____ e) _____ f) _____ g) _____ h) _____ i) _____ j) _____ k) _____ l) _____ m) _____ n) _____ o) _____ p) _____ q) _____ r) _____ s) _____ t) _____ u) _____ v) _____ w) _____ x) _____ y) _____ z) _____

1972

CE-72-022 - Doc. LVII - Quanto ao Doc. 60 - Relatório do Secretário Geral do Trabalho Masculino - A Comissão Executiva do Supremo Concílio resolve Tomar em consideração as atividades do Secretário Geral do Trabalho Masculino, lançando-se em ata um voto de aprovação pelo seu excelente desempenho

CE-72-023 - Doc. VII - Quanto ao Doc. 61 - Relatório financeiro da Secretaria Geral do Trabalho Masculino - resolve 1) Aprovar 2) Apreciar o trabalho desenvolvido segundo que as honções de Deus continuam sobre essa obra.

CE-72-061 - Doc. LXII - Quanto ao Doc. 47 - Comunicação do Secretário Geral do Trabalho Masculino sobre o órgão oficial UPH Ação. A CE-SC/JPB resolve: 1) Tomar conhecimento do documento; 2) Ajustar ao nível órgão, plenas êxito em suas finalidades

1973

CE-73-070 - SINGLAS USADAS NESSES RESUMOS: SC - Supremo Conselho; SE - Secretário Executivo; TE - Tesoureiro; PRJN - Presbitério do Rio de Janeiro; PCPN - Presbitério de Campinas; SAF - Sociedade Auxiliadora Feminina; SPN - Seminário Presbiteriano do Norte; CES - Comissão Especial de Seminários; SGTM - Secretaria Geral Trabalho Masculino; ROMP - Reunião de Obreiros da Missão e Presbitério; CE - Comissão Executiva; CUPPB - Constituição da Igreja; IPB - Igreja Presbiteriana do Brasil; USA - Estações Unidas; PLEP - Presbitério Leste Fluminense; IMN - Junta de Missões Nacionais

1974

CE-74-018 - Doc. XXV - Quanto ao Doc. 50 - RELATÓRIO DE SECRETÁRIO GERAL DO TRABALHO MASCULINO - a CE-SC/TPB resolve: a) Aprovar; b) Autorizar a Tesouraria da IPB efetuar o pagamento do saldo devido apresentado, no relatório: Cr\$736,00 (setecentos e trinta e seis cruzados).

CE-74-019 - Doc. XVII - Quanto ao Doc. 51 - RELATÓRIO DO SECRETÁRIO GERAL DO TRABALHO MASCULINO - A CE-SC/TPB resolve: a) Aprovar o relatório; b) Apreciar a assistência eficiente prestada pelo irmão Pb, Gal. Dr. MÁRIO JARDIM FREIRE, na assistência ao trabalho de Homens Presbiterianos.

SC-74-014 - Doc. XV - Quanto ao Doc. 48 - RELATÓRIO DA COMISSÃO DE EXAME, DIGO, RELATÓRIO DA SECRETARIA GERAL DO TRABALHO MASCULINO - O Supremo Conselho resolve aprovar, observando:
1) Falta de dados estatísticos, de informações que possibilitam uma visão geral e ampla da obra, de relato quanto a nova diretoria da Confederação Nacional do Trabalho Masculino; 2) O grande esforço e dedicação do Secretário Geral, procurando dar uma cobertura total ao Trabalho dentro de suas possibilidades.

1975

CE-75-018 - Doc. VIII - Quanto ao Doc. 30 - Relatório Financeiro do Secretário Geral do Trabalho Masculino - A Comissão Executiva do Supremo Conselho, resolve: Aprovar e autorizar a tesouraria a reembolsar o Secretário na importância de Cr\$1.863,15 (Um mil eoitocentos e sessenta e três cruzados e quinze centavos) *.

CE-75-027 - Doc. XXVII - Quanto ao Doc. n.54 - Relatório do Sr. Secretário Geral do Trabalho Masculino, referente às suas atividades de 1974. Resolve: Tomar conhecimento e aprovar o relatório do Senhor Secretário Geral do Trabalho Masculino, com um voto de apreciação ao Secretário Dr. Mário Jardim Freire, pelo dedicado e eficiente trabalho realizado.

1976

CE-76-016 - Relatório da Secretaria Geral do Trabalho Masculino - Doc. LXXXI - Quanto aos Documentos 85 e 86 - Relatório do A. Secretaria Geral do Trabalho Masculino - A Comissão Executiva do Supremo Conselho, resolve: Aprovar com apreciação o seu relatório.

CE-76-078 - Recurso do Pb. Jairo Teixeira de Souza contra o Sinodo de Campinas. Doc. LI - Quanto aos Documentos nº 52, 53 e 54 - Recurso do Pb. Jairo Teixeira de Souza contra o Sinodo de Campinas - Considerando: 1) Que nem o Sr. Jairo Teixeira de Souza, nem Sinodo de Campinas cumpriram a diligência ordenada, oferecendo provas pertinentes, seja da legalidade da dissolução da União Presbiteriana de Homens pelo Conselho da Igreja Presbiteriana de Campinas; 2) Que o Sinodo de Campinas, contudo, informa que o Conselho da Igreja Presbiteriana de Campinas remadiou, ao menos em parte, as consequências de reorganizar o trabalho masculino na Igreja, sob o nome da Departamento masculino, a Comissão Executiva do Supremo Conselho, resolve arquivar o processo.

1977

CE-77-010 Relatório Financeiro da Secretaria Geral do Trabalho Masculino - Doc. IV - quanto ao Doc. 46 - Relatório Financeiro da Secretaria Geral do Trabalho Masculino - A Comissão Executiva da Comissão Executiva, resolve: Tomar conhecimento das informações apresentadas e arquivar*.

CE-77-024 - Relatório da Secretaria Geral do Trabalho Masculino - Doc. XL - Quanto ao Doc. 45 - Relatório da Secretaria Geral do Trabalho Masculino do Presbitério Mário Jardim Freire - A Comissão Executiva do Supremo Conselho, resolve: Aprovar o relatório com voto de gratidão a Seus pelo restabelecimento do Secretário Geral e pelo trabalho que conseguiu realizar*.

1978

CE-78-011 - Secretaria Geral do Trabalho Masculino - Relatório Financeiro - "Doc. VIII - Quanto ao Doc. 73 - Relatório Financeiro do Secretário Geral do Trabalho Masculino - A Comissão Executiva do Supremo Concílio resolve: "tomar conhecimento e arquivar".

CE-78-012 - Secretaria Geral do Trabalho Masculino - Relatório - "Doc. LI - Quanto ao Doc. 74 - Referente ao Relatório do Secretário Geral do Trabalho Masculino - A Comissão Executiva resolve; 1) Tomar conhecimento; 2) Lançar em Ata um voto de apreciação pelo trabalho cumprido pelo Senhor Secretário, que num esforço extraordinário percorreu praticamente as mais longínquas regiões do território nacional".

CE-78-085 - Secretaria Geral do Trabalho Masculino - Recomendação para futura de balancetes - "Doc. XXVII - Quanto ao Doc. 77 - Do Secretário Geral do Trabalho Masculino, propondo recomendação nos Conselhos das Igrejas para que os balancetes das Unidades Presbiterianas de Homens sejam escriturados na Tesouraria da Igreja local - A Comissão Executiva do Supremo Concílio resolve: Deixar a critério dos Conselhos das Igrejas a adoção da metodologia proposta".

SC-78-011 - Secretaria Geral do Trabalho Masculino - Relatório - "Doc. CXLII - Quanto ao Doc. 82 - relatório da Secretaria Geral do Trabalho Masculino - O Supremo Concílio resolve: 1) aprová-lo; 2) registrar um voto de apreciação ao Secretário Geral do Trabalho Masculino pela dedicação e competência com que desempenhou suas atividades; 3) remeter o documento para a Junta de Educação Religiosa para estudos de questões apresentadas sobre o dizimo e recebimentos bíblicos

SC-78-057 - Sinodo da Bahia - Relatório e livro de atas - "Doc. CLXXV - Quanto ao Doc. 117 - exame do livro de atas e relatório do Sinodo da Bahia - O Supremo Concílio resolve aprovar as atas e o relatório do Sinodo da Bahia, com as seguintes observações: 1) as margens externas estão abertas com dois e meio centímetros; 2) na folha 3, linhas 14, deve-se ler "solista-se" ao invés de "sol"; 3) na folha 5 verso, linha 4, não se especifica o critério usado para a eleição da nova mesa (Regimento Geral de Sinodos: Art. 1º); 4) na folha 5, linha 27, foi omitida a palavra "convicção"; 5) na folha 5, verso, após a conclusão da ata existem repetições inexplicadas; 6) a numeração das atas nas margens externas, está confusa, registrando-se na folha dois - ata nº 2, folha 5) ata nº 3, e na folha 6) ata nº 1; 7) na folha 5, verso, na margem externa está registrado: "Ata de verificação", quando deveria ser "Ata do Sessão Preparatória"; 8) na folha 5, verso, linha 2, omitiu-se uma palavra que completaria o sentido da frase; 9) folha 5, verso, linha 14, deve-se ler "Confederação", e não "Confederação"; e não "Confederação"; 10) folha 7, não há registro dos números do protocolo dos documentos recebidos e na mesma folha, verso, registra-se o número dos documentos, mas não há referência à natureza dos mesmos; 11) folha 9, verso, linha 8, deve-se ler "rubrica" ao invés de "rubrica"; 12) folha 4, verso, linha 10, não se diz a razão por que a presidência foi passada ao Secretário Executivo; 13) após a transcrição da última ata, não há assinatura do Secretário Executivo, omitindo-se também, o registro da Estatística do Concílio; 14) quanto ao relatório do Sinodo da Bahia, aprecia-se o esforço e trabalhos realizados, tais como organização de Pastorações e Confederação do Trabalho Masculino e Confederação do Trabalho Feminino.

1979

CE-79-012 - Secretário do Trabalho Masculino - Relatório - "Doc. XXXVI - Quanto ao Doc. 55 - Relatório Geral do Trabalho Masculino - 2º Semestre de 1978. - A Comissão Executiva resolve: Aprovar o relatório da Secretário no que refere ao trabalho masculino, ressaltando algumas viagens feitas

1980

CE-80-019 - Relatório do Secretário Geral do Trabalho Masculino - "Doc. LXXXIX - Quanto ao Doc. 97 - Relatório do Secretário Geral do Trabalho Masculino - A Comissão Executiva do Supremo Concílio da Igreja Presbiteriana do Brasil, resolve: Aprovar o referido relatório com voto de apreciação pelo trabalho realizado com dedicação meritória.

1981

CE-81-023 - Secretário Geral do Trabalho Masculino - Relatório - "Doc. LXXXIII - Quanto ao documento número 52 - relatório da Secretaria Geral do Trabalho Masculino da Igreja Presbiteriana do Brasil - a Comissão Executiva do Supremo Concílio resolve: 1) tomar conhecimento; 2) destacar o esforço do Sr. Secretário pela realização da viagem de longo percurso em favor de sua Secretaria

1982



CE-82-024 - Secretário Geral do Trabalho Masculino - Relatório - Doc. LIX - Quanto ao Doc. 76 - Relatório do Secretário Geral do Trabalho Masculino - a Comissão Executiva do Supremo Concílio, resolve: 1) Tomar conhecimento do relatório; 2) Registrar sua apreciação pelo esforço realizado pelo Sr. Secretário Geral do Trabalho Masculino, lamentando que, por problemas de saúde e outros, não tenha podido, depois de setembro de 1981, continuar sua atividade costumeira; 3) Registrar um voto de profundo pesar falecimento, referido no relatório, do Presbítero Elieir Alves Ferreira, presidente da Confederação Nacional dos Homens Presbiterianos.

CE-82-077 - Secretária Geral do Trabalho Masculino - Consulta sobre Congresso Nacional das Unões Presbiterianas de Homens - Doc. LXXXIII - Quanto ao Doc. 80 - Consulta do Secretário Geral do Trabalho Masculino - a Comissão Executiva do Supremo Concílio, considerando: 1) que o objetivo do Congresso Nacional das Unões Presbiterianas de Homens é promover a centralização dos homens presbiterianos do território nacional, estudar teses de interesse geral, estudar planos de trabalho, etc.; 2) que o Congresso é de caráter inspirativo sem força deliberativa, visando apenas os delegados mencionados no artigo 18 do Regimento Interno do Congresso Nacional; 3) que o Manual da União Presbiteriana de Homens é omissa quanto à representação sindical; 4) que é de taxa conveniente para o trabalho, em termos de inspiração, a maior participação possível de homens presbiterianos, resolve: 1) informar que não vê nenhuma inconveniência na apresentação questionada; 2) considerar impreterível qualquer providência em contrário, em face da exiguidade do tempo.

CE-82-018 - Secretária do Trabalho Masculino - Relatório - Doc. XVII - Quanto ao Doc. 64 - Relatório da Secretária do Trabalho Masculino. O Supremo Concílio, resolve: Aprovar, com um voto de apreciação o trabalho do Senhor Secretário.

CE-82-099 - "Doc. CXXXIII - INDICAÇÕES: Associação Beneficente Douradense: Rev. Alair Fernando Costa, Rev. Marcelino Pires de Carvalho, Ph. Celindo Stefken, - Suplentes: Ph. Paulo Sampaio Moraes, Ph. Jordão Mendes da Silva, - Associação Uniaruarua: Ph. Gurney Adron Abreu, Ph. Cyro Aguiar, - Casa Editora Presbiteriana: (Conselho Deliberativo) Rev. Ludgero Machado Moraes, Rev. Raimundo Nunes dos Santos, Rev. Rosângela Ribeiro, Ph. Antônio Ribeiro Soares, Ph. Diomocles Peroni de Carvalho, Ph. Paulo José da Fonseca, Ph. Eliseu Pavarini, Ph. Rivaldo Augusto Viçente, Ph. Gilberto do Oliveira Camargo - Suplentes: Rev. Abel José de Paula, Rev. Cassander Schaff da Silva, Ph. Moacyr Garcia Dumas, Ph. Ezequiel Ruberti, - Junta de Educação Teológica: Rev. Álvaro Almeida Campos, Rev. Osvaldo Henrique Hueck, Rev. Marcelino Pires de Carvalho, Rev. Ayrton Wilson de Macedo, Rev. Silas Alexandrino Silva, Rev. Adauto Luis dos Anjos, Ph. Renato Guimarães, Ph. Marcos Machado Pimenta, Ph. Mário Jereim Freire, Ph. Miguel, Secretária Geral de Estatística: Ph. Juad Miguel, Secretária do Trabalho Feminino e da Infância: Dani Edna Costa, - Secretária do Trabalho Masculino: Rev. Osvaldo Henrique Hueck, - Secretária do Trabalho de Mesidade: Rev. Ludgero Borzilha Moraes - Tesoureira: Ph. José Arnaldo Costa - Tribunal de Recursos: Eleitores: Rev. Gerson da Rocha Gouveia, Rev. Obton Guanais Dourado, Rev. Henrique Irma Gusões, Rev. Welmar Soares da Silva, Ph. Samuel Castro, Ph. Saliré Ferreira de Carvalho, Ph. Jorge Teixeira Viçela, - Suplentes: Rev. Jannet Andrade Leandro, Rev. Ludgero Machado Moraes, Rev. Francisco Jacinto Pereira Filho, Rev. Osvaldo Ramos, Ph. Eder Accorsi, Ph. Gerson de Moura Muzal, Ph. Davi Barnandas de Souza.

1983

CE-83-026 - Secretário Geral do Trabalho Masculino - Relatório - Doc. LXV - Quanto ao Doc. 67 - Relatório da Secretária Geral do Trabalho Masculino. A Comissão Executiva do Supremo Concílio da Igreja Presbiteriana do Brasil resolve: Ajuizar o referido Relatório, em seus termos, almejando que o planejamento das brechas sejam executadas com as bênçãos de Deus.

CE-83-068 - Junta Patrimonial, Econômica e Financeira - Sobre as Contas da Confederação Nacional de Homens - Doc. XVI - Quanto ao Doc. 53 - Relatório da Junta Patrimonial, Econômica e Financeira, referente às contas da Confederação Nacional de Homens. A Comissão Executiva do Supremo Concílio resolve: 1) lamentar que a Confederação Nacional do Trabalho Masculino não tenha entregue as contas da sua assessoria à Junta Patrimonial, Econômica e Financeira para o devido exame; 2) Determinar que essa renúncia seja efetuada pela Confederação Nacional do Trabalho Masculino, dentro do prazo de 60 (sessenta) dias; 3) Solicitar à Junta Patrimonial, Econômica e Financeira que elabore esse exame assim que receber as determinadas contas; 4) Reorientar no Secretário Geral do Trabalho Masculino que interfira junto à Confederação Nacional do Trabalho Masculino para a seleção desta que são.

CE-83-082 - Confederação do Trabalho Masculino - Sobre Revisão do manual - Doc. XXIV - Quanto ao Doc. 84 - Pedido da Confederação do Trabalho Masculino para revisão de Manual. A Comissão Executiva do Supremo Concílio resolve: Atender, nomeando comissão que apresentará seu Relatório até a próxima reunião ordinária desta Comissão Executiva.

1984

CE-84-074 - Secretário Geral do Trabalho Masculino - Relatório - Doc. LXXIV - Quanto ao Doc. 60 - Relatório do Secretário Geral do Trabalho Masculino. A Comissão Executiva do Supremo Concílio resolve: 1) Tomar conhecimento e aprovar o documento nos seus termos; 2) Registrar um voto de apreciação e agradecimento pelo trabalho desenvolvido com esforço e eficiência.

CE-84-114 - Trabalho Masculino da Igreja Presbiteriana do Brasil - Anteprojeto - Doc. LXXV - Quanto ao Doc. 115 - Anteprojeto do Trabalho Masculino da Igreja Presbiteriana de BiasCE-86-030 - Relatório do Secretário Geral do Trabalho Masculino - Doc. LXXXII - Quanto ao Doc. 76 - Relatório da Secretária Geral do Trabalho Masculino. A Comissão Executiva do Supremo Concílio resolve: Aprovar, em uma palavra de apreciação pelo trabalho

elucidado pelo Rev. Oivaldo Hack, e fazer os destaques: 1) O VI Congresso Nacional realizado em Castro, PR, sob o tema: "A soberania de Deus", afluindo para ali um contingente expressivo de homens presbiterianos. 2) A organização de mais três Confederações Sinodais, a saber: Campinas, Pernambuco e Sertãozinho, e duas Federações Presbiterianas, Donadatos (MS), e Itaipu (PR) no decorrer de 1985. 3) A visita do Presidente do Comitê Executivo Nacional a muitos congressos e encontros de homens Presbiterianos. 4) A Comissão Executiva do Supremo Concílio resolve: 1) Tomar conhecimento. 2) Aprovar nos termos apresentados o Anteprojeto do Trabalho Masculino. 3) Encaminhar à Casa Editora Presbiteriana a sua publicação para orientação do Trabalho Masculino da Igreja Presbiteriana do Brasil.

1985

CE-85-059 - Secretaria Geral do trabalho Masculino - Relatório do Secretário - Doc. XCVII - Quanto ao Doc. 61 - Relatório do Secretário Geral do trabalho Masculino. A Comissão Executiva do Supremo Concílio resolve: 1) Aprovar o referido relatório, apreciando o bom trabalho realizado pelo secretário em 1984; 2) Salientar a realização de mais uma Confederação Sinodal (Estado Sul de Minas), a grande assistência realizada pelo secretário e várias Confederações Sinodais e a realização do 6º Congresso Nacional em Castro - PR.

1986

SC-86-070 - Secretário Geral do Trabalho Masculino - Relatório - Doc. XXXVI - Quanto ao Doc. 112 - Referência ao relatório do Secretário Geral do Trabalho Masculino. O Supremo Concílio resolve: 1) Aprovar o relatório nos seus termos. 2) Reconhecer o grande esforço despendido pelo secretário geral na tentativa de promover a integração das UPHs a nível local, regional e nacional. 3) Recomendado, aprovando-se as sugestões contidas no relatório do Secretário Geral, quanto a pouca participação dos homens e líderes de um grande número de Igrejas, que esse trabalho busque com criatividade, uma orientação que flua dos Presbiterianos para que encontre sua mais autêntica expressão com vitalidade.

SC-86-090 - Resultado Final das Eleições do Supremo Concílio da Igreja Presbiteriana do Brasil - Doc. CXXVII - REFERENTE AO RESULTADO FINAL DAS ELEIÇÕES DO SUPREMO CONCÍLIO. 1) CASA EDITORA PRESBITERIANA: Rev. Demerval Lázaro, Rev. Tiago Rocha, Rev. Joel Vieira da Silva, Rev. Celso Medeiros Costa, Rev. Abel José de Paula, Rev. Isidoro Celestino dos Santos, Pb. Janes Daniel Bertoni, Pb. Almir Henrique, Pb. Elzer de Aquino, Suplentes: Rev. Paulo Patuca, Rev. Sivaldo Pereira de Souza, Pb. Osmar Rodrigues de Lima. 2) JUNTA DE EDUCAÇÃO TEOLÓGICA: Rev. Odair Oliveira, Rev. Saulo de Castro Ferreira, Rev. Osvaldo Henrique Hack, Rev. Ady Félix de Carvalho, Rev. José Alves da Silva, Rev. Paulo Delgado, Rev. Salvador Gomes Góes, Rev. Sílvia Alexandrina, Pb. Ramez Albuquerque, Pb. Renato Guimarães, Pb. Hilton Vitalino de Melo, Suplentes: Rev. Teodoro Rangel, Rev. Davi Araújo, Rev. José de Assis Filho, Pb. Adalmo Soares do Rocha, Pb. Kelly da Silva, Pb. Nilam Cortez da Silveira. 19) MOCIDADE DO TRABALHO DA MOCIDADE: Rev. George Alberto Camilhas. 20) SECRETARIA DE ESTATÍSTICA: Pb. Fund Miguel. 21) Secretário DO TRABALHO FEMININO: José Maria Carvalho. 22) Secretária DO TRABALHO MASCULINO: Pb. Paulo César de Souza. 23) Secretária DO TRABALHO DA ADOLESCÊNCIA: Pb. Osmel Quaresma. 24) SECRETARIA GERAL DO TRABALHO DA INFÂNCIA: Angelina Guimarães. 25) SECRETARIO EXECUTIVO: Rev. Nelson Duílio Bordini Marino (Nelson Marino). 26) TESOUREIRO: Pb. Adivaldo Ferreira Vargas.

1987

CE-87-011 - Junta Patrimonial, Econômica e Financeira - Sobre Aprovação das Contas da Confederação Nacional dos Homens - 1986 - Doc. CXXXV - Quanto ao Doc. 90 - Da Junta Patrimonial Econômica e Financeira, ref. a aprovação das contas de 1986 da Confederação Nacional do Trabalho Masculino. A Comissão Executiva resolve: Tomar conhecimento e aprovar as referidas contas.

CE-87-034 - Secretário Geral do Trabalho Masculino - Relatório - Doc. LX - Quanto ao Doc. 63 - Relatório do Secretário Geral do Trabalho Masculino. A Comissão Executiva resolve: a) Aprová-lo, destacando o número significativo de viagens realizadas pelo Secretário Geral para participar dos vários eventos promovidos pelas Federações e Confederações do Trabalho Masculino em diversas regiões do Brasil, b) Manter a atual sistemática de custeio das sociedades domésticas previstas nos respectivos manuais.

1988

CE-88-004 - Falecimento do Secretário Geral do Trabalho Masculino - Pb. Paulo César de Souza Doc. XXXII - Quanto ao Doc. 66 - Comunicação do falecimento do Secretário Geral do Trabalho Masculino. A Comissão Executiva resolve: 1) Registrar as saudades desta Comissão pela passagem para a eternidade do Pb. Paulo César de Souza, Secretário Geral do Trabalho Masculino, ressaltando o excelente trabalho por ele realizado em todo o Brasil. 2) Dar conhecimento à família. 3) Registrar o reconhecimento da Igreja Presbiteriana do Brasil pelos excelentes trabalhos realizados, inicialmente, como Presidente da Confederação do Trabalho Masculino e depois como Secretário Geral do Trabalho Masculino, nos quais se doou de coração ao Senhor.

CE-98-101 - Sinodo Oeste Fluminense - Indicação de Nome Para a Secretaria Geral do Trabalho Masculino Doc. XI - Quanto ao Doc. 80 - Indicação do Rev. Wilson Batista Rangel para ocupar a SGTM. A Comissão Executiva resolve: 1) Encaminhar à Mesa do CE-SC/TPB para determinar como achar por bem.

SC-88E-025 - Doc. XXV - Registro de falecimento. O Supremo Concílio Extranidário resolve: Registrar um voto de pesar e saudade pelo falecimento do Ph. Paulo César de Souza, ex-Secretário Geral do Trabalho Masculino, ocorrido no dia 20 de novembro de 1987.

1989

CE-89-026 - Doc. LVI - Quanto ao Doc. 86, Relatório da Secretaria Geral do Trabalho Masculino. A CE-SC/TPB, resolve: 1) Tomar conhecimento e aprovar; 2) Registrar um voto de apreciação pelo magnífico trabalho desenvolvido; 3) Registrar a realização do Congresso Nacional dos Homens em janeiro, em Presidente Soares/MG, com extraordinários resultados. São Paulo, 03 de maio de 1989 Rev. Nelson D. B. Martino SE-SC/TPB

1990

CE-90-131 - Doc. CXX - Quanto ao Doc. nº 91, do Secretário Geral do Trabalho Masculino, Rev. Wilson Batista Rangel, encaminhando seu relatório. A CE-SC/TPB resolve: 1) Receber o relatório que se encontra detalhado mensalmente; 2) Apreciar o volume de atividades desenvolvidas pelo senhor secretário; 3) Alegrar-se pelo trabalho brilhante desenvolvido pelo Confederação Nacional de Homens e pelas várias atividades das Confederações Sindicais e Federações referidas; 4) Aprovar o relatório.

SC-90-012 - Doc. LXXXIII - Quanto ao Doc. 57, relatório da Secretaria Geral do Trabalho Masculino. O Supremo concílio, Resolve: Aprovar o relatório, ressaltando: 1) O grande trabalho feito pelo Sr. Secretário, Rev. Wilson Batista Rangel, revivendo diariamente através de suas muitas viagens e frequentes participações em reuniões de Federações, Confederações, Igrejas locais e Congresso Nacional; 2) A realização do VII Congresso da Confederação Nacional do Trabalho Masculino dias 17 a 22/01/89, em Presidente Soares, MG; 3) O belo plano de trabalho incluído e preparação do Encontro Nacional da Família Presbiteriana, em Fortaleza, a realizar-se em Outubro de 90.

1991

CE-91 - COMISSÃO EXECUTIVA DA IGREJA PRESBITERIANA DO BRASIL - Reunião Ordinária de 04 a 07 de maio de 1991 - Acompanhamento Cabouçu, Guarulhos/SP - MEMBROS PRESENTES - Mesa da Comissão Executiva do Supremo Concílio da Igreja Presbiteriana do Brasil (CE-SC/TPB): Rev. Edson de Souza Lopes - Vice-Presidente do SC/TPB - Rev. Nelson Dutillo Bordini - Secretário executivo do SC/TPB - Ph. Adivaldo Ferreira Vargas - tesoureiro do SC/TPB - Simulões e seus representantes: Alagos-Sergipe - Rev. Franklin Ribeiro D'Ávila, Bahia - Rev. Adly Félix de Carvalho; Baurn - Rev. Jarbas Marques Póvoa; Belo Horizonte - Rev. Ludgero Bonilha Moraes; Rev. Walter Pereira da Melo, Secretário Geral do Trabalho da Moçidade; Professora Angelina Vieira Guimarães, Secretária Geral do Trabalho da Infância Professora Josélia Cunha Carvalho, Secretária Geral do Trabalho Feminino; Rev. Anderson Sathler, Secretário Geral do Trabalho da Adulterância Ph. Paulo Gonçalves Júnior, secretário geral do trabalho Masculino; Ph. David Messias, secretário geral de Estatística; Professora Alcilde Cunha, secretária geral de Missões Sacras; Oswaldo Henrique Ilack, Presidente da Junta de Educação Teológica (JET).

1992

CE-92-019 - Doc. IX - Quanto ao Doc. 91 - Relatório do Secretário Geral do Trabalho Masculino, Ph. Paulo Gonçalves, a CE-SC/TPB resolve: 1) Tomar conhecimento do relatório repido de dados importantes da secretaria; 2) Aprovar o relatório, destacando: 2.1) Grande número de encontros e congressos realizados, em várias regiões do país; 2.2) A ação e presença do Secretário Geral em diferentes Federações e Confederações dos Homens Presbiterianos; 2.3) A visão evangelística e avalista com que os homens presbiterianos se manifestam; 3) Conspuar os votos de bênçãos ao Trabalho Masculino, que se desperta vigoroso para a missão

CE-92-093 - Doc. XXXIX - Quanto ao Doc. 74 - Pedido de esclarecimento do Presbitério Leste Paulistano ao Sinodo Oeste Fluminense. A CE-SC/TPB resolve: 1) Tomar conhecimento; 2) Determinar ao Sinodo Oeste Fluminense que explique a veiculação de tal notícia, tomada pública pela sua Confederação Sinodal do Trabalho Masculino, no prazo de 60 dias, mesmo considerando que o item 1 da resolução do Presbitério Leste Paulistano (PL-SP) contém um pré-julgamento; 3) Determinar ao Secretário executivo do Supremo Concílio das ciências ao Pbt. Leste Paulistano da exploração do Sinodo Oeste Fluminense

1993

CE-93-010 - Doc. XIII - Quanto ao documento 03, informação do Sinodo Oeste Fluminense sobre problema surgido em sua área de jurisdição junto à Confederação do Trabalho Masculino, a CE-SC/IPB resolve: 1) Acolher a consequência trazendo os devidos esclarecimentos já processados entre as partes; 2) Apreciar a gesto de humildade demonstrado pelo responsável pela divulgação de notícias conflitantes, com o seu pedido de perdão junto aos envolvidos; 3) Dar ciência da informação ao Presbitério Leste Paulistano.

CE-93-090 - Doc. CX - Quanto ao Doc. nº 114 da JPEF, acerca do exame das Confederações do Trabalho Masculino, da Mocidade e Feminino, a CE-SC/IPB resolve: a) Tomar conhecimento de que a Confederação Nacional do Trabalho Masculino não realizou a JPEF nos livros e documentos para exame e parecer; b) Tomar conhecimento de que a JPEF recebeu os livros e documentos das Confederações Nacionais do Trabalho Feminino e da Mocidade, efectuando não foi possível concluir os exames em tempo hábil para aprovação desta CE-SC/IPB; e) Autorizar a Mesa da CE-SC/IPB a receber os pareceres da Junta Patrimonial no prazo do sessenta (60) dias e aprovar.

CE-93-096 - Doc. LXXXVI - Quanto ao Doc. nº 144, Relatório da Secretaria Geral do Trabalho Masculino, a CE-SC/IPB resolve: 1) Aprovar; 2) Apreciar o desempenho do Sr. Secretário geral, Ph. Paulo Gonçalves Júnior, em comparecer a todos os principais eventos nacionais das Confederações; 3) Apreciar a publicação da revista "IPB em Ação".

1994

CE-94-082 - Doc. CXXVI - Quanto ao Doc. 94, Da JPEF acerca do Exame das Contas das Confederações Nacionais - 1993, A CE-SC/IPB resolve: 1) Aprovar o relatório da Confederação Nacional de SAFs solicitando à Tesouraria proceder no Livro Caixa as seguintes correções: 1) Incluir os documentos nº 40, nº 49 e nº 99, que não foram examinados; 2) Proceder a complementação dos valores lançados incorretamente, referente aos Documentos nº 13, nº 114, nº 137, nº 156 e nº 189; 3) Tomar conhecimento de que as Confederações Nacionais do Trabalho Masculino e da Mocidade não remeteram à Junta Patrimonial os livros e documentos para exame e parecer; 4) Autorizar a mesa da CE-SC/IPB a receber os pareceres da Junta Patrimonial no prazo de 60 dias e aprovar.

SC-94-017 - Doc. CLXV - "Quanto ao Doc. 103 - Relatório da JPEF - Junta Patrimonial, Econômica e Financeira, O Supremo Concílio RESOLVE: 1) Apreciar o trabalho desenvolvido por estes irmãos junto ao controle e acompanhamento do orçamento da IPR, como na junta apresentada a Tesouraria da IPB e outros órgãos tais como seminários, CEP, Jornal Presbiteriano, Junta da Missão Nacional e Outros; b) Louvar a Deus pelas providências tomadas no sentido de termos uma extensão do Ministério funcionante em Brasília já a partir de 1995; c) Determinar a esta Junta que anexe, em seu próximo relatório, todos os bens da IPB que ela administra e sua situação de uso, bem como um relatório sobre o valor dos alienados recebidos no período; d) Determinar que a Confederação Nacional do Trabalho Masculino apresente seus relatórios financeiros referentes a 92 e 93 para apreciação desta Junta, em 120 dias. O não cumprimento desta determinação deverá ser explicitado pela Junta à CE-95 que tomara medidas cabíveis".

SC-94-142 - Doc. CCXLII - Relatório da Comissão de Indicações - O Supremo Concílio da IPB em sua 33ª Reunião Ordinária resolve aprovar os seguintes nomes para: Junta de Educação Teológica: Titulares: Rev. Otávio Henrique de Souza; Ph. Adonias Costa da Silveira; Rev. Antônio Coito; Suplentes: Rev. Ananias Feijoa de Souza; Rev. Ceny Tavares; Ph. José Carlos Dracano Maia. Comissão Nacional de Educação e Assistência Social: Titulares: Rev. Honório Theodoro Neto; Rev. Carlos Roberto Nunes da Silva; Rev. Antônio Lga de Serkas Júnior; Rev. Marcos Antônio Serjo da Costa; Rev. Elicyas Alves do Melo; Ph. Custódio Filipe de Jesus Pereira; Ph. Francisco Lilar Neto; Ph. Eduardo Mayer; Ph. Adair Pinheiro de Almeida; Suplentes: Rev. Gerson Silva; Rev. Givamilton Paulino da Silva; Ph. Carlos Roberto da Silva; Ph. Araújo de Melo e Silva. Representantes no CD do Colégio XV de Novembro: Titulares: Rev. Nison Bahia da Rocha; Ph. Torquato Marques Santos; Ph. Luiz Siqueira Bitu; Suplentes: Rev. Maely Ferreira Vilela; Ph. José Tavares; Ph. Uziel Souza de França. Secretária Geral do Trabalho da Infância: Titular: Rev. Josué Alves Ferreira. Secretária Geral do Trabalho da Adolescência: Titular: Rev. Armando Araújo Silvestre. Secretária Geral do Trabalho da Mouridade: Titular: Rev. Enos Moura. Secretária Geral do Trabalho Masculino: Titular: Ph. Alberto Rodrigues Roque. Secretária Geral do Trabalho Feminino: Titular: Ph. Euzébio Souza da Silva. Secretária Geral de Estatística: Titular: Rev. Josias dos Reis Coelho. Secretária Geral de Música Sacra: Titular: Percival Módolo. Nomeia-se as seguintes comissões

1995

CE-95-062 - Doc. LVIII - Quanto ao Doc. 66 - Relatório da Secretaria Geral do Trabalho Masculino - Aprovado em seus termos: "A CE-SC/IPB resolve: Aprovar o relatório, apreciando o trabalho do secretário geral, Presbítero Alberto Rodrigues Roque, bem como o do presidente da Confederação Nacional dos Homens Presbiterianos, anexo ao relatório do referido secretário ter participado de quase todos os congressos e bienais realizados nas diversas regiões do país; - Registrar um voto de apreciação pelo trabalho do secretário geral, bem como o do presidente da Confederação Nacional dos Homens Presbiterianos na forma e conteúdo do relatório apresentado; - Baixar o orçamento à Subcomissão nº 1".

CE-95-122 - Doc. XC - Quanto ao Doc. 136 - Planejamento Anual da IPB - Igreja Presbiteriana do Brasil - Planejamento Anual, DA IPB - MISSÃO E EVANGELIZAÇÃO: PLANTANDO IGREJAS (JMN, JME, CNE, CHIE), OBJETIVO GERAL, "CRESCER PLANTANDO IGREJAS" - 2) OBJETIVO ESPECÍFICO: "Mobilização das igrejas locais com vista à duplicação do número de igrejas até o ano 2000" - 3) ESTRATÉGIAS DE DIVULGAÇÃO: 1) Congresso Nacional de Evangelização e Missões: 12 a 16 de abril de 1995 Salvador BA; 2) Síniosos Reunidos da CNE sobre "Plantação de Igrejas"; 3) Conferência Missionária Nacional para plantadores de igrejas: 14 a 17 de novembro de 1995 - local: São Paulo - SP (Doc. anexo 03); 4) Encontro de Secretários de Missões (JMN, JME) Região Sudeste: 29/09 a 01/10/95, Local: Assumpção MacKenzie-Cabeça SP; 5) Encontro Nacional de Secretários de Missões (JMN, JME) 06 a 09 de junho de 1996, Local: Instituto Gannon - Lavras MG; 6) Encontro de Missionários da JME - 12 a 14 de janeiro de 1996, Local:

Acompanamento Mackenzie - Cábulo SP; 7) Divulgação; a) Jornais e Revistas e Periódicos: Brasil Presbiteriano, Ultimato, Vinde Informa, SAF em Revista, e outros; b) Rádio e TV; c) Seminários e Institutos Bíblicos da IPB; d) Encontros e Congressos de Federações e Confederações; e) Produzir estudos sobre: Evangelização, Discipulado e Planejamento de igrejas através da CECEP, para Escolas Dominicais; 4) ESTRATÉGIAS DE IMPLEMENTAÇÃO: 1) Pela IMN: a) Organização de 19 Igrejas em 1.995 nos Estados: MS, MT, MA, PA, BA, ES, PR, GO e AC; b) Abertura de 50 novos campos em 1.995; c) Organização de 01 Presbitério no Estado do Pará; 2) Pela JME: a) Projeto Ghana (África): a.1) Organização de 03 Igrejas nos seguintes locais: Komi, Nabukará, Rio Volta; a.2) Construção de 01 Casa Pastoral e um Posto Missionário, incluindo uma Clínica e uma Escola; a.3. Tradução parcial do NT, no diálogo Lisseluit; b) Construção de Templo, Casa Pastoral e compra de um terreno em Cochabamba - Bolívia; c) Construção de um Templo em Santa Rita - Paraguai; d) Organizar a Igreja Presbiteriana do Paraguai, com o apoio da IPB e da Igreja Presbiteriana Corcaes; 3) Pela CNE: a) Mapeamento da presença presbiteriana no território brasileiro, para fins de ocupação dos espaços vazios; 4) Pela CRE: a) Cooperar com a Igreja Presbiteriana Argentina, através da CRE e JME, para formação de liderança e plantação de igrejas; b) Escrever os Projetos de plantação de igrejas com participação da IMN, firmando acordos, através de doutorina Calvinista Reformada. Para alcançar os objetivos propostos e as estratégias estabelecidas, propõe-se criar: "COORDENADORIA DE EVENTOS DA IPB" (Doc. anexo 02). SECRETARIA GERAL DO TRABALHO MASCULINO - 1) Objetivos específicos: 1) Informar e formar a consciência do Homem Presbiteriano; 2) Buscar meio e modos de realizar um trabalho integrado entre o Trabalho Masculino, Feminino e de Mocidade; 3) Buscar cooperação recíproca entre as sociedades internas das igrejas locais; 2) Estratégias: 2.1 - Implementação: Dotar o Trabalho Masculino de um órgão de informação. Realizar trabalhos integrados entre o Trabalho Masculino, Feminino e de Mocidade; Pb. Alberto Rodrigues Roque - Secretário Geral do Trabalho Masculino - CONFEDERAÇÃO NACIONAL DOS HOMENS PRESBITERIANOS - 1) Objetivos específicos: 1) Incentivar a prática de "Santificai-vos... e sede ativos no Senhor (He.3:2); 2) Editar uma revista para os homens presbiterianos; 3) Estratégias: 2.1 - Divulgação: Promover encontros da família presbiteriana; 2.2) Implementação: Estabelecer uma sede nacional do trabalho masculino. Dar prosseguimento ao PROJETO BANDEIRANTES DA FE "JOSE MANOEL DA CONCEIÇÃO". Distribuir 5.000 Bíblias Pb. Adonias Campos Breder - Presidente. - SECRETARIA GERAL DO TRABALHO MASCULINO - PROJETO DE ATIVIDADES PARA 1995 - Objetivos: 1) Dotar o Trabalho Masculino de um órgão de informação com o propósito de informar e formar a consciência do Homem Presbiteriano; 2) Aproximar a data de realização do Congresso Nacional dos Homens com a data do Supremo Concílio de 1998; 3) Buscar meio e modos de realizar um trabalho integrado entre o Trabalho Masculino, Trabalho Feminino e Mocidade, desacompanhando as sociedades internas da Igreja Presbiteriana do Brasil. SECRETÁRIO GERAL DO TRABALHO MASCULINO a) Pb. Alberto Rodrigues Roque - CALENDÁRIO DO TRABALHO FEMININO - 1995 - 21 a 23/4/95: 1) Reunião da Comissão Executiva. Local: Sítio dos Pinheirais. Curitiba - PR. Objetivos: Apresentação do SUBTEMA "Revisão da Ética Cristã". Avaliar o que foi realizado - Programar as reuniões binais - Contratização; 2) Meses de junho, julho, agosto/95: Reuniões Binais em todos os finais de semana, no total de 44 Congressos. 30/9 a 01/10/95: Congresso da Sinodal Sul do Brasil em Porto Alegre. 01 a 10/09/95. 3) Visita ao Campo Missionário do Paraguai. Objetivos: Conhecer o campo, suas necessidades e anseios - Ajudar na área de Assistência Social, levando roupas usadas, medicamentos e um retro projetor - organização de três SAFs - Divulgar o tema geral e subtemas do Quadrilênio - Ouvir relatos e avaliar o trabalho realizado - orientar e motivar a liderança na execução das atividades a nível regional.

1996

CE-96-176 - Doc. CLXXVI - *Quanto ao Doc. 197* - Plano Estratégico da IPB - 1996: PLANEJAMENTO ESTRATÉGICO - 1) VISÃO: "A IPB é uma comunidade de famílias cristãs - reformadas comprometida com a proclamação da Palavra, com a educação e com a transformação do ser humano e da sociedade." 2) MISSÃO: "A missão da IPB é: *Anunciar o Reino de Deus, Educar para a vivência cristã e Assistir o ser humano em suas necessidades*." 3) LEMA: "IPB, Evangelização, Educação e Ação Social." 4) ALCANCE: "A comunidade local, a cidade, o estado, o país e o mundo." 5) VALORES E PRINCÍPIOS: Soberania de Deus; Escrituras Sagradas; Símbolos de Fé; Confissão de Fé; Catecismos; 6) ANÁLISE DO AMBIENTE: 6.1 - OPORTUNIDADES: Uso de inovações tecnológicas; Falcia da ação social e educacional do estado; Crise de lideranças na sociedade; Transformações Demográficas; Reestruturação familiar e social; Transformações institucionais em andamento; 6.2) AMEAÇAS: Desrespeito dos "Evangélicos"; Influências do Neo-Neocalicismo; Influência maldita através da mídia eletrônica; Espaço de Grupos Religiosos para barrar e crescimento dos evangélicos; Inerteidade que campeia no país; Diversidade Litúrgica; 6.3) PONTOS FORTES: Estrutura Organizacional; Sistema de Governo; Potencial do Trabalho Leigo; Credibilidade e Simpatia; Escola Dominical; Preparo das Lideranças e dos Pastores; Literatura Religiosa; Entidades Assistenciais da Igreja; Embasamento Bíblico-Doutrinário; Diversidade Litúrgica; 6.4) PONTOS FRACOS: Burocracia e Falta de Organização; Falta de Programa Global da IPB; Desmito da liderança; Traca consciência denominacional; Comunicação interna deficiente; Falta de reciclagem dos pastores; Diversidade Litúrgica; Falta de percepção das mudanças no ambiente social e político; Deficiência no ensino teológico; Falta de discipulado; Dificuldades em manter o andamento dos projetos; Despedida do potencial dos presbíteros; 7. ESTRATÉGIAS, METAS E DESAFIOS: 7.1 - CRESCIMENTO - 7.1.1. - Crescimento - 7.1.1.1. - Estratégias - Promove: Campanha Nacional de Evangelização, com a participação de todas as igrejas; - Prosseguir no diálogo com a IPB e com os demais grupos presbiterianos; - Estimular programas de cooperação e consórcio entre igrejas locais para crescimento, alocando recursos para congregações com reais condições de se tornarem igrejas e com construção de templos - escola; - Implantação de cruzadas evangélicas em todo território nacional; - Cada Presbitério abra 2 trabalhos anualmente em municípios não-atendidos pela IPB até o ano 2.000. - Estabelecer uma campanha nacional de discipulado com a meta de cada presbitério gerar mais 2 em 4 anos; "DOBRAR O NÚMERO DE PRESBITERIANOS ATÉ A VIRADA DO MILÊNIO"; - Organizar congressos regionais de treinamento para evangelização, visando a capacitação de obreiros e a mobilização dos crentes; - Organizar um projeto nacional de evangelização com o acompanhamento regional de necessidades e potencialidades; - Dobrar o número de missionários até o ano 2.000 - Implantação iniciais do Plano Cooperativo Missionário - 7.1.2 - Oração - 7.1.2.2) Estratégias - Estabelecer uma Campanha Nacional de Oração pelo implantação do Plano Estratégico da IPB - 7.1.2.2. - Metas e Desafios - Organizar a Campanha Nacional de Oração, com a participação de todas as Igrejas até o final de 1996 - 7.1.3 - PLANO DE AÇÃO - 7.1.3.1. - Plano Global - Crescimento da IPB com a implantação imediata do Plano Missionário Cooperativo nessa CE-SCIPB. 7.1.3.2. - Plano Setoriais - 7.1.3.2.2) TRABALHO FEMININO - Visitar os campos missionários da IMN, dividindo o Brasil em 15 grupos/setores que receberão visitas de comissões da Confederação Nacional, que organizará SAFs nos campos; - Encontros Regionais de Treinamento, apresentando as metas propostas pelo Planejamento Estratégico da IPB; - Visita aos campos missionários da Espanha e de Portugal, alimentando o trabalho da mulher na obra missionária. 7.1.3.2.3. - TRABALHO DE ADOLESCENTES - Treinar Secretário Sinodais e Presbiterais com vistas ao aproveitamento do potencial do adolescente, preparando-o para a liderança na Igreja; - Visitar as cinco regiões brasileiras, estimulando a criação de UPAs e realizando congressos. 7.1.3.2.3. - TRABALHO MASCULINO - Realizar seis biniais para capacitação, treinamento e planejamento a nível nacional; - Distribuir cinco mil bíblias em todo território nacional; - Visita ao campo missionário do Paraguai, estimulando a organização de UPI; - Envolver o homem presbiteriano no plano de "Plantar Igrejas" da IPB. 7.1.3.2.4. - TRABALHO DA MOCIDADE - Aumentar o número de UMPs e de jovens presbiterianos em todo território e trabalho organizado; - Visitar as cinco regiões de Confederações e Federações e fortalecer as já existentes; - Envolver os jovens com a Missão e as Metas da IPB até o ano 2000. 7.1.3.2.5)



- **TRABALHO DE INFÂNCIA** - Preparar líderes para o trabalho com a infância, realizando nove encontros em diversas regiões do Brasil. - Visitar os campos missionários da JME e da AMK realizando campanhas de evangelização para crianças. - Através de visitas aos Seminários, estimular os seminários quanto à importância do trabalho com a infância na Igreja. - Estimular a organização de UCTs e Federações Presbiteriais. 7.1.4. - Família - 7.1.4.1. - **Estratégias** - Fortalecimento do trabalho infantil nas Igrejas. - Fortalecimento da orientação familiar; com a criação de cursos orientados para o fortalecimento dos laços familiares em todas as igrejas, e campanha nacional no mês de maio. - Criação de uma Ação Pastoral para a Família. 7.1.4.2. - **Metas e Desafios** - Promover Campanha Nacional para que todas as Igrejas realizem no prazo de 1 ano um encontro para discussão de *Infância e Família*, dentro de um Programa de Fortalecimento da Família. 7.1.4.3. - **Plano de Ação Global de Oração e Família** - Inserir em todos os órgãos de divulgação periódicos da IPB, inclusive os devocionais, músicas inspirativas, e experiências bem sucedidas de famílias da Igreja. - Determinar o CEECP e a LPC a produção de material adequado a problemática familiar, nessa CE-SCIPB. 7.2. **EDECAÇÃO E DOUTRINA** - 7.2.1.1. - **Estratégias** - Divulgar e incentivar a adoção do currículo mínimo para a Escola Dominical já aprovado pela CE-SCIPB. - Fazer kit de literatura para educação cristã: kit para discipulado, kit para evangelização, devoçãoário. - Estabelecer parcerias entre as instituições educacionais da igreja para a Escola Dominical, com ênfase nas igrejas locais. 7.2.1.2. - **Metas e Desafios** - Estabelecer um Programa de Cooperação com a *Christian School International* até 1997. - Promover Campanha Nacional para melhorar o nível da Escola Dominical, com ênfase na implementação do programa de cada semana, a partir de 1997. 7.2.2. - **Ensino Teológico** - 7.2.2.1. **Estratégias** - Fortalecimento do ensino teológico através da melhor estruturação dos seminários e Instituições Bíblicas da implementação do programa de capacitação dos seus docentes. 7.2.2.2. - **Metas e Desafios** - Implantar um plano de carreira para os docentes na área de Educação Teológica. 7.2.3. **Força Leiga** - 7.2.3.1. - **Estratégias** - Estimular a ação das forças leigas na Igreja. - Realizar treinamento de liderança a nível regional. 7.2.3.2. - **Metas e Desafios** - Criar um Programa Nacional, para ser implementado regionalmente, de *Treinamento do laicado da Igreja até 1997*. - 7.2.4. **LITURGIA** - 7.2.4.1. - **Estratégias** - Restabelecer o equilíbrio racional/emocional na liturgia; - Restabelecer a profundidade e a espontaneidade e o formalismo ritual no culto; - Restabelecer a predominância da pregação da palavra e a teocentrismo no culto presbiteriano - 7.2.4.2. **Metas e Desafios** - Promover a publicação de textos sobre as temas de liturgia estabelecidos nas estratégias acima até o final de 1996. - 7.2.4.3. - **Plano de Ação**, Educação e Doutrina - 7.2.4.3.1. - **Plano de Ação Global** - Divulgar o kit de literatura para Escola Dominical recém organizado pelo CEECP. - Divulgar o Kit de literatura para Educação Cristã, priorizando as áreas de DISCIPULADO, EVANGELIZAÇÃO E DEVOÇÃOÁRIO. De responsabilidade da CEP e do LPC imediato; - Estabelecer parcerias entre as instituições educacionais da igreja para a implantação das Escolas nas igrejas locais. Respeitabilidade do FINEP, prazo até a próxima CE-SCIPB, com recursos do orçamento do FINEP; - Equipar as bibliotecas dos Seminários e Instituições Bíblicas. Responsabilidade da JET e JURETs e recursos da IPB; - Exigir que os professores dos Seminários e Instituições Bíblicas obtenham o grau de mestres. Responsabilidade da JET e JURETs, prazo até o ano 2002, obtendo recursos através de bolsas de estudos para os mestrandos. - Participar, junto a JURETs dos esforços para equipar os Seminários com estrutura física adequada; - Criar um programa nacional de Treinamento do laicado da Igreja. Responsabilidade da JET, JURETs, Seminários e Instituições Bíblicas. Prazo até final de 1997 e com recursos obtidos de forma auto-sustentável; - Estabelecer um Programa de cooperação com a *Christian School International* até o ano de 1997. Responsabilidade da CRE e FINEP até a próxima CE-SCIPB; - Realizar Campanha Nacional para melhorar o nível da Escola Dominical, com ênfase no ensino da Doutrina Reformada, com prazo até 1997 e responsabilidade do CEECP. 7.2.4.3.2. - **Plano de Ação Setorial** - 7.2.4.3.2.1. **TRABALHO FEMININO** - Fortalecer o estudo da Sã Doutrina como condição básica para os demais programas; - Participar do processo educativo oferecido pelo - de - obra especializada. 7.2.4.3.2.2. - **TRABALHO MASCULINO** - Incentivar a educação familiar. - Promover cursos de formação de professores para a Escola Dominical. 7.2.4.3.2.3. - **TRABALHO DE MOÇIDADE** - Preparar a liderança jovem dentro dos princípios da doutrina reformada, através de eventos regionais. 7.2.4.3.2.4. - **TRABALHO COM ADOLESCENTES** - Capacitar a liderança para preparar o adolescente quanto a convívência da família na Igreja e na sociedade. 7.2.4.3.2.5. - **TRABALHO DA INFÂNCIA** - Fortalecer o conhecimento da Sã Doutrina, através do estudo do Breve Catecismo; - Incentivar a participação massal no processo de educação infantil dentro das Igrejas; - Incentivar a criação de Escolas Confessionais nas dependências das Igrejas; - Estimular a criatividade da liderança na exposição da doutrina e fé cristã. 7.2.4.3.2.6. - **TRABALHO DE MÚSICA** - Promoção de Encontros Regionais com líderes, pastores e músicos, visando a melhor preparação de professores e regentes de coros graduados: infantis, adolescentes, jovens e adultos; - Realizar o 1º SMS (Seminário de Inverno de Música Sacra) em julho de 1996; - Promover cursos e concursos orientados para músicos e litúrgicos para a produção de novos hinos e cânticos para a Igreja com texto e música coerentes com a fé presbiteriana. 7.3. **AÇÃO SOCIAL** - 7.3.1.1. - **Estratégias** - Utilização dos espaços ociosos dos Templos para sessões e ação social. - Doutrinar as igrejas locais e seus membros para a ação social (campanha nacional). - Reforçar a atuação da CNAS. 7.3.1.2. **Metas e Desafios** - Estabelecer a meta de 300 ações projetos de ação social até o ano 2.000, com a ocupação dos espaços físicos ociosos de forma racional; - Estabelecer um projeto de apoio e orientação para *Moradia e Emprego até 1997*. 7.3.2. - **Política e Sociedade** - 7.3.2.1. **Estratégias** - Estimular a participação dos presbiterianos na vida política do país. 7.3.2.2. - **Metas e Desafios** - Promover-se, periodicamente, sobre a *Posição da IPB frente a temas de relevância social, moral e política do país, através da sua mesa*; - 7.3.3. - **PLANOS DE AÇÃO** - 7.3.3.1. - **Plano de Ação Global** - Determinar que cada Presbitério crie secretarias de Ação Social, com prazo até julho de 1997; - Determinar que a CNAS mobilize todos os secretários presbiterianos para reuniões regionais de Planejamento Estratégico, a partir de 1997; - Determinar que a CNAS mobilize as regiões com Congresso Regionais, realizando dois congressos a cada ano até o ano 2000; - Determinar a utilização de todos os órgãos de comunicação da IPB para informação e formação dos membros das Igrejas quanto a importância da Ação Social; - Visitar projetos de Educação Social ocupando os espaços existentes nas Igrejas locais, priorizando a alfabetização de jovens e adultos em horário noturno com métodos pedagógicos bíblicos; - Organização do trabalho de redação, ensino e pesquisa, com ênfase em projetos de ação social; - Fazer-se presente nas grandes esplanadas públicas; - Estimular a criação de unidades e Secretarias Gerais, com os seguintes planos: Incrementar a Ação Social, através de cursos de corte e costura, artesanato, música e outros; - Fazer-se presente nas grandes esplanadas públicas; - Manter permanente contato com a CNAS. 7.4) **COMUNICAÇÃO** - 7.4.1. - **Comunicação** - 7.4.1.1. - **Estratégias** - Utilizar todos os meios de comunicação (mídia) na divulgação do Evangelho e para melhorar e popularizar a mensagem da IPB. - Melhorar o processo de comunicação interna entre as lideranças e as igrejas. 7.4.1.2. - **Metas e Desafios** - Promover uma reestruturação dos processos de comunicação interna da Igreja; - Organizar e Implantar um Plano Geral de Comunicação e Marketing para a Igreja; - 7.4.2. - **Identidade Visual** - 7.4.2.1. **Estratégias** - Definir a identidade visual da Igreja. 7.4.2.2. **Metas e Desafios** - Aprovar, divulgar e implantar a nova identidade visual da IPB até o final de 1996; - 7.4.3. - **Informação** - 7.4.3.1. - **Estratégias** - Informatizar progressivamente todos as áreas da Igreja. 7.4.3.2. - **Metas e Desafios** - Organizar e Implantar Programa de Informatização de todos os setores da Igreja até o final de 1997; - 7.4.3.3. - **PLANOS DE AÇÃO** - 7.3.3.1. - **Plano de Ação Global** - Implementar o plano de comunicação, via SMS, visando agilizar o fluxo de comunicação; - 7.3.3.2. - **Plano de Ação Setorial** - Alinhamento de todas as ligadas à Administração Geral deverão possuir equipamentos e programas sob a orientação do CSM o IPEP; - Recorrer aos Concílios que equipem com microcomputadores e impressoras, placa fax-modem quando houver linha telefônica disponível; - Desenvolver e implantar um programa aplicativo para micro ligando todos da Igreja Local, via Presbiterianos e Sinodos, ao SC-IPB, ficando a cargo da CSM a contratação do serviço, sem ônus para a IPB, até 1998; - O CCM recomendará que cada Presbitério nomeie Secretária de Comunicação, buscando pessoa já envolvida no área; - Durante os anos 96/97, o CCM produzirá mensagens evangelísticas, de 15" e 30" para rádio e TV, cabendo as seguintes dívidas específicas: Curral, Pensosa, Formilim, Criança e Natal, distribuído as filiais via Secretaria de Comunicação; - O CCM produzirá também a arte final para jornais da estradas, "outdoors" e jornais para serem utilizados em campanhas locais de evangelização em número de cinco por ano; - O CCM deverá viabilizar até 1997, espaço de satélite para transmissão de programas radiofônicos

